



PRO ALARM SYSTEM WIRELESS

AP550011

Home is not a place, it's a feeling

1.	INTRODUCTIE	4
1.1	Het systeem schakelen	4
1.2	Zones	4
1.3	Vertragingstijd	5
1.4	Snelstart faciliteit (Quick Set facility)	5
1.5	Definitieve vertrekzone (Final Exit zone)	5
1.6	Vrije doorloopzones (Master & Slave walk through)	5
1.7	Zone tijdelijk uitschakelen (Omit zone)	6
1.8	Zone vergrendeling (Zone lockout)	6
1.9	Gebeurtenissenlogboek (Event Log)	6
1.11	Deurbel (Chime)	6
1.12	Telefoonkiezer (Dialer)	6
1.13	Digitale kiezer (Digital Dialer)	6
1.14	Kindfunctie (Latch Key)	7
1.15	Antwoordapparaat (Answer Phone)	7
1.16	Stembericht (Voice Memo)	7
1.17	Inbellen (Remote System Control)	7
1.18	Sabotagebeveiliging (Tamper Protection)	7
1.19	Storingsdetectie (Jamming Detection)	7
1.20	Lege batterij weergave (Battery Monitoring)	8
1.21	Huiscode	8
2	AFSTANDBEDIENING	9
2.1	Afstandsbediening - Huiscode	9
2.2	Afstandsbediening - Batterij	9
3	BEDIENINGSPANEEL	10
3.1	Bedieningspaneel - Monteren	11
3.2	Bedieningspaneel - Inleren huiscode	12
3.3	Bedieningspaneel - Testen afstandsbediening	13

4.	BEWEGINGSMELDER	14
4.1	Bewegingsmelder - Locatie	14
4.2	Bewegingsmelder - Installatie	15
4.3	Bewegingsmelder - Huiscode	15
4.4	Bewegingsmelder - Zones	16
4.5	Bewegingsmelder - Looptest	16
4.6	Bewegingsmelder - Gevoeligheid	16
4.7	Bewegingsmelder - Opwarmtijd	16
4.8	Bewegingsmelder - Testen	17
5.	MAGNEETCONTACT	18
5.1	Magneetcontact - Locatie	18
5.2	Magneetcontact - Installatie	18
5.3	Magneetcontact - Huiscode	19
5.4	Magneetcontact - Zones	19
5.5	Magneetcontact - Testen	19
6.	TERUGZETTEN NAAR FABRIEKSINSTELLINGEN	20
7.	PROGRAMMEER INSTRUCTIES	21
8.	HET SYSTEEM BEDIENEN	31
9.	BATTERIJ MONITORING	37
10.	ONDERHOUD	38
11.	SYSTEEM OPSTELLING	39
12.	PROBLEEMOPLOSSING	40
13.	PROTOCOLLEN	42
14.	SYMBOLLEN	42

1. Introductie

Dit systeem maakt het mogelijk om 6 gebruikers (Users) en 1 hoofdgebruiker (Master User) te configureren. Het systeem kan een registratie bijhouden van de gebruikers die het systeem hebben in- en uitgeschakeld. Elke gebruiker heeft een eigen wachtwoord. Bovendien maakt een spraakrecorder het mogelijk om de naam van de gebruiker op te nemen voor gebruik met de kindfunctie (Latch-Key). Alleen de hoofdgebruiker heeft toegang tot de programmeerfuncties en kan het systeem programmeren. In dit hoofdstuk behandelen we alle mogelijkheden van het **AP5500 PRO HOME ALARM SYSTEEM**. Wij adviseren u om bij installatie van het systeem de volgorde van deze gebruiksaanwijzing te hanteren zodat u optimaal gebruik kunt maken van de vele beveiligingsmogelijkheden.

Opmerking:

Alle afstandsbedieningen op het systeem worden geregistreerd als gebruiker 6.

1.1 Het systeem schakelen

Het systeem heeft 1 volledig aan stand, 2 gedeeltelijk aan standen en 1 standby stand. Volledig aan activeert alle zones, terwijl de 2 gedeeltelijk aan standen alleen de zones activeren die zijn ingeschakeld voor de betreffende gedeeltelijk aan activering. In de standby stand blijft de 24-uurs beveiliging actief. Het systeem is pas uit als de voeding inclusief de twee back-up accu's ontkoppeld zijn.



Volledig Aan



Gedeeltelijk Aan



Standby

Voorbeeld:

- Het systeem kan zo worden geprogrammeerd dat gedeeltelijk aan 1, 's nachts alleen de zones op scherp zet die de benedenverdieping en de bijgebouwen beschermen, zodat u op de bovenverdieping vrij kunt bewegen zonder dat het alarm afgaat.
- Overdag, als u thuis bent kan er geprogrammeerd worden dat gedeeltelijk aan 2 de zones die de bijgebouwen, schuur, atelier, studio, opslag etc. beschermen op scherp staan.
- Wanneer de woning echter onbeheerd wordt achtergelaten, zet de volledig aan stand alle zones op scherp om het gehele pand plus bijgebouwen te beschermen.

1.2 Zones

Het systeem heeft 6 draadloze en 4 bedrade alarmzones die worden gebruikt om zelfstandig verschillende gebieden van het pand te bewaken. Fabrieksmatig is de inbraakbeveiligingsmodus (Intruder) geprogrammeerd, er kan ook voor een andere modus gekozen worden:

- De PANIEK/PA-modus biedt 24 uur per dag bewaking van alle Personal Attack (PA)-schakelaars die in het systeem zijn ingebouwd.
 - De 24-uurs inbraakbeveiligingsmodus biedt 24-uurs inbraakbeveiliging voor gebieden/zones waar continue bewaking vereist is (bv. wapenkasten).
-
-

-
- De Fire-modus biedt 24-uurs bewaking van alle in het systeem opgenomen brand/rookmelders.
 - In de testmodus kan een zone worden bewaakt terwijl het systeem is ingeschakeld. Als een detector op een testzone wordt geactiveerd, wordt een invoer in het gebeurtenissenlogboek geregistreerd, maar er treedt geen alarm op.

1.3 Vertragingstijd

- Een inschakelvertragingstijd (Exit-Delay) biedt u de mogelijkheid om het pand te verlaten wanneer u het systeem volledig aan of gedeeltelijk aan schakelt en tijdens het verlaten van het pand nog magneetcontacten of bewegingsmelders moet passeren.
- Een uitschakelvertragingstijd (Entry-Delay) biedt u de mogelijkheid om het pand te betreden wanneer het systeem volledig aan of gedeeltelijk aan geschakeld is en tijdens het betreden van het pand nog magneetcontacten of bewegingsmelders moet passeren.

Opmerking:

Voor zowel inschakel- als uitschakelvertragingstijd kan een vertraging naar keuze van 10 tot 250 seconden geprogrammeerd worden.

1.4 Snelstart faciliteit (Quick Set facility)

Het systeem kan in 5 seconden volledig aan geschakeld worden door gebruik te maken van de snelstart faciliteit, de geprogrammeerde inschakelvertragingstijd wordt overbrugd. Dit is handig wanneer het systeem 's nachts bijvoorbeeld vanuit uw bed wordt geactiveerd.

1.5 Definitieve vertrekzone (Final Exit zone)

Het gebruik van een magneetcontact of bewegingsmelder op de definitieve vertrekzone (Final Exit zone) zorgt ervoor dat het systeem 5 seconden na detectie wordt ingeschakeld.

1.6 Vrije doorloopzones (Master & Slave walk through)

Deze functie kan worden gebruikt voor magneetcontacten en/of bewegingsmelders die zich op de route naar het bedieningspaneel bevinden. Wanneer het systeem ingeschakeld is en een zone geprogrammeerd als master vrije doorloopzone wordt geactiveerd dan treedt de uitschakelvertragingstijd (Entry-Delay) in werking. Magneetcontacten en/of bewegingsmelders geprogrammeerd in een slave vrije doorloopzone worden op dat moment uitgeschakeld totdat de uitschakelvertragingstijd (Entry-Delay) verstreken is.

Opmerking:

Een "Master vrije doorloopzone" moet altijd met een uitschakelvertragingstijd geprogrammeerd worden.

1.7 Zone tijdelijk uitschakelen (Omit zone)

Een zone kan tijdelijk uitgeschakeld worden als het systeem wordt geactiveerd met deze functie. Wanneer het systeem wordt gedeactiveerd zullen de zones die met behulp van deze functie uitgeschakeld bleven, weer op basis van de eerder bepaalde instellingen werken.

1.8 Zone vergrendeling (Zone lockout)

Als magneetcontacten en/of bewegingsmelders op een actieve zone worden geactiveerd terwijl het systeem is ingeschakeld, dan zal er een alarmmelding afgegeven worden. Na afloop van de geprogrammeerde alarmduur stopt het alarm en wordt het systeem automatisch gereset. Als deze actieve zone meer dan drie keer een alarmconditie in werking stelt, dan wordt deze zone vergrendeld (Locked Out). Verdere alarmsignalen uit deze zone worden genegeerd totdat het systeem wordt uitgeschakeld.

Opmerking:

De functie zone vergrendeling kan indien nodig worden uitgeschakeld.

1.9 Gebeurtenissenlogboek (Event Log)

Het bedieningspaneel bevat een geheugen dat de laatste 50 gebeurtenissen kan opslaan. Hierdoor kan de hoofdgebruiker zien welke gebruiker het systeem heeft ge(de)activeerd en wanneer er alarm is geweest. De tijd, datum en details van het alarm worden in het logboek geregistreerd voor elke gebeurtenis.

1.11 Deurbel (Chime)

Deurbel is een laag beveiligingsniveau voor gebruik wanneer het systeem standby staat. Als deze functie ingeschakeld is op een beveiligde zone dan laat de sirene van het bedieningspaneel een waarschuwingstoon met een laag volume horen ter indicatie dat iemand de beveiligde zone betreedt

1.12 Telefoonkiezer (Dialer)

Als de telefoonkiezer ingeschakeld is en er een alarmmelding optreedt, zal het systeem naar maximaal vier telefoonnummers bellen. Er wordt naar het eerste geprogrammeerde nummer in de telefoonlijst gebeld en de door u ingesproken boodschap wordt afgespeeld. Als na de ontvangen boodschap de bevestigingstoets (het sterretje * op de telefoon) ingedrukt wordt stopt het bellen naar de andere telefoonnummers. Zolang niemand op de bevestigingstoets drukt zal het aantal keren dat door u vooraf is ingesteld gebeld worden.

1.13 Digitale kiezer (Digital Dialer)

Als alternatief voor de telefoonkiezer (voice dialer) kan het systeem worden geconfigureerd voor een interface met een centrale meldkamer.

1.14 Kindfunctie (Latch Key)

Een nuttige functie om ouders te informeren dat bijvoorbeeld een kind is teruggekeerd van school en het systeem heeft uitgeschakeld. In dit geval wordt er automatisch naar het eerste van de twee geprogrammeerde nummers gebeld en de door u ingesproken boodschap is te horen. Als na de ontvangen boodschap de bevestigingstoets (het sterretje * op de telefoon) ingedrukt wordt stopt het bellen. Zolang niemand op de bevestigingstoets drukt zal het aantal keren dat door vooraf is ingesteld gebeld worden.

1.15 Antwoordapparaat (Answer Phone)

Het bedieningspaneel is voorzien van een antwoordapparaat. Het antwoordapparaat kan 6 berichten opnemen met een lengte van 30 seconden per bericht. Berichten kunnen rechtstreeks van het bedieningspaneel worden opgehaald of door te bellen naar het bedieningspaneel vanaf een telefoon.

1.16 Stembericht (Voice Memo)

Deze functie biedt u de mogelijkheid om een bericht op te nemen in het bedieningspaneel. Een stembericht is beperkt tot een lengte van 30 seconden en geldt als een antwoordbericht zie hierboven 1.15 Antwoordapparaat.

1.17 Inbellen (Remote System Control)

Het is mogelijk om via de telefoonlijn in te bellen en het systeem te bedienen of om de status op te vragen. Tevens kan de microfoon van het bedieningspaneel geactiveerd worden zodat u het omgevingsgeluid kunt horen.

1.18 Sabotagebeveiliging (Tamper Protection)

Alle onderdelen met uitzondering van de afstandsbediening, hebben een beveiliging tegen pogingen om het systeem te saboteren zelfs als het systeem standby staat. Staat het systeem in de test of programmeer stand dan werkt deze functie niet.

1.19 Storingsdetectie (Jamming Detection)

Pogingen om de (draadloze) radiofrequentie van het alarmsysteem te storen worden met behulp van een speciale storingsdetectie gedetecteerd. Deze functie is ingebouwd in het bedieningspaneel en de optionele solarsirene AP55SR11B. Als deze functie ingeschakeld is en het radiokanaal wordt gedurende 30 seconden gestoord (als het systeem aan staat), dan zal de solarsirene gedurende 5 seconden een pre-alarm geven met een serie korte snelle piepjes. Als het storen (jammen) bovenop de 30 seconden nog eens 10 seconden of langer duurt, zal het systeem volledig alarm geven. Als het systeem meer dan driemaal voor 10 seconden is gestoord in een interval van 5 minuten zal er ook een volledig alarm optreden. De storingsdetectie in het bedieningspaneel en de solarsirene opereren onafhankelijk van elkaar.

Opmerking:

Het is mogelijk dat een andere draadloze interferentie (legaal of illegaal) op dezelfde frequentie opereert. Als een gebruiker besluit om de storingsfunctie te gaan gebruiken dan raden we aan dit gedurende ten minste twee weken uitvoerig te testen voordat de storingsdetectie wordt ingeschakeld.

1.20 Lege batterij weergave (Battery Monitoring)

De magneetcontacten en bewegingsmelders laten bij een lage batterijspanning de ingebouwde led knipperen. Het bedieningspaneel geeft voor de bewegingsmelder en het magneetcontact in het gebeurtenissenlogboek ook aan dat er sprake is van een lage batterijspanning.

1.21 Huiscode

Om ervoor te zorgen dat alle onderdelen van het AP5500 systeem met elkaar kunnen communiceren, moet er een huiscode ingesteld worden. Dit wordt gedaan door het instellen van een reeks van acht miniatuur (DIP) schakelaartjes. Deze schakelaartjes zitten in de afstandsbedieningen, magneetcontacten, bewegingsmelders en sirene's van het AP5500 systeem. Door op alle onderdelen dezelfde huiscode in te stellen zullen ze elkaar herkennen.

Opmerking:

Het wordt aanbevolen dat de huiscode altijd wordt omgezet naar een andere code dan de originele fabrieksinstellingen. De schakeling hieronder is slechts een voorbeeld.



Let erop dat bij het instellen van de DIP-switches elk schakelaartje volledig in positie komt. Gebruik de tip van een balpen of een kleine schroevendraaier om de schakelaars in positie te brengen.

2 Afstandsbediening - Toetsen

De afstandsbediening wordt gebruikt om het systeem volledig aan, gedeeltelijk aan of standby te zetten. Met de schakelaar aan de zijkant kan er ook een paniekalarm gegeven worden. Er volgt meteen alarm zelfs als het systeem standby staat. Het paniekalarm kan stopgezet worden door op de standby toets te drukken.

1. Volledig aan
2. Gedeeltelijk aan
3. Standby
4. Paniekalarm

Opmerking:

Op voorwaarde dat ze dezelfde huiscode hebben kan er een onbeperkt aantal afstandsbedieningen gebruikt worden. Alle afstandsbedieningen op het systeem worden geregistreerd als gebruiker 6.

2.1 Afstandsbediening - Huiscode

Open de behuizing door aan de achterzijde het schroefje los te draaien, open voorzichtig de behuizing, de sleutelhanger komt los. Maak nu een unieke huiscode die u in alle andere afstandsbedieningen, magneetcontacten, bewegingsmelders en sirene's gaat gebruiken. Zie ook beschrijving 1.21 Introductie\Huiscode.

2.2 Afstandsbediening - Batterij

De afstandsbediening werkt met een type CR2032 Lithium batterij die bij normaal gebruik en onder normale omstandigheden een levensduur heeft van maximaal 1 jaar. Als de batterij voldoende spanning heeft zal de led op de afstandsbediening slechts éénmaal oplichten als er een toets ingedrukt wordt. Zodra de led knippert bij het indrukken van een toets dan moet de batterij vervangen worden.

1. Verwijder de plasticfolie van de batterij.
2. Schuif de batterij met de plus (+) naar boven in de batterijclip.
3. Sluit voorzichtig de behuizing, denk aan de sleutelhanger en draai het schroefje weer vast. De afstandsbediening is nu klaar voor gebruik.

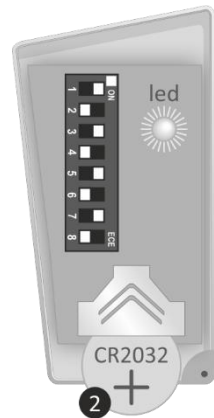
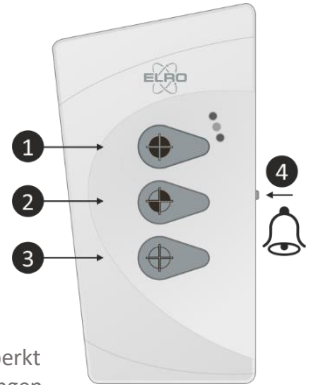

3 Bedieningspaneel - Locatie

Bij het kiezen van een geschikte locatie voor het bedieningspaneel, moeten de volgende punten in acht genomen worden:

- Het bedieningspaneel moet gemonteerd worden op een locatie buiten het zicht van potentiële indringers. Als hierdoor het bedieningspaneel niet goed kunt bereiken raden wij u aan om het optionele codeslot AP55KE11B te plaatsen.
- Het bedieningspaneel moet gemonteerd worden op een vlakke ondergrond/wand om er zeker van te zijn dat de sabotageschakelaar aan de achterzijde goed ingedrukt wordt.
- Het bedieningspaneel moet gemonteerd worden op een goed te bereiken hoogte tussen de 1,5 en 1,75 meter.
- Plaats het bedieningspaneel zodanig dat het alarmsignaal van de ingebouwde sirene ook buiten te horen is. Als dit niet het geval is dan raden wij u aan om de optionele buitensirene AP55SR11B te plaatsen.
- Zorg ervoor een eventuele indringer altijd een magneetcontact of bewegingsmelder moet passeren om het bedieningspaneel te bereiken.
- Het bedieningspaneel moet aangesloten worden op een stopcontact
- Het bedieningspaneel kan met het 2 meter lange meegeleverde telefoonsnoer aangesloten worden op de vaste telefoonverbinding. Het snoer mag verlengd worden maar nooit langer dan totaal 5 meter.
- Er mogen geen grote metalen objecten (spiegels, radiatoren etc) binnen 1 meter van het bedieningspaneel aanwezig zijn. Dit kan het draadloze bereik van het alarmsysteem nadelig beïnvloeden.

Opmerking:

Als er zich kleine kinderen in het huishouden bevinden, dient er rekening mee gehouden te worden dat onderdelen van alarmsysteem buiten het bereik van kinderen wordt gehouden.

3.1 Bedieningspaneel - Monteren

1. Open de behuizing door de 2 schroefjes aan de bovenzijde los te schroeven.
2. Verwijder en ontkoppel de back-up accu's; druk voorzichtig het plastic beugeltje naar boven en wip de accu uit het bedieningspaneel.
3. Houdt het bedieningspaneel op de door u uitgezochte locatie en markeer de posties van de 4. bevestigingsgaten.
5. Verwijder het bedieningspaneel en boor vier gaten met een diameter van 5mm. Plaats de pluggen in de gaten schroef in de bovenste pluggen 2 schroeven, bijna volledig in de pluggen.
6. Hang vervolgens het bedieningspaneel met behulp van de sleutelgatsleuven over deze schroeven en trek het bedieningspaneel naar beneden tot aan de schroefjes.

Opmerking:

Als het bedieningspaneel niet tegen een muur (steen/cementhoudend etc.) maar tegen bv. een houten paneel bevestigd wordt, dient u een kleinere boordiameter te gebruiken waarbij u geen gebruik maakt van de meegeleverde plastic pluggen.

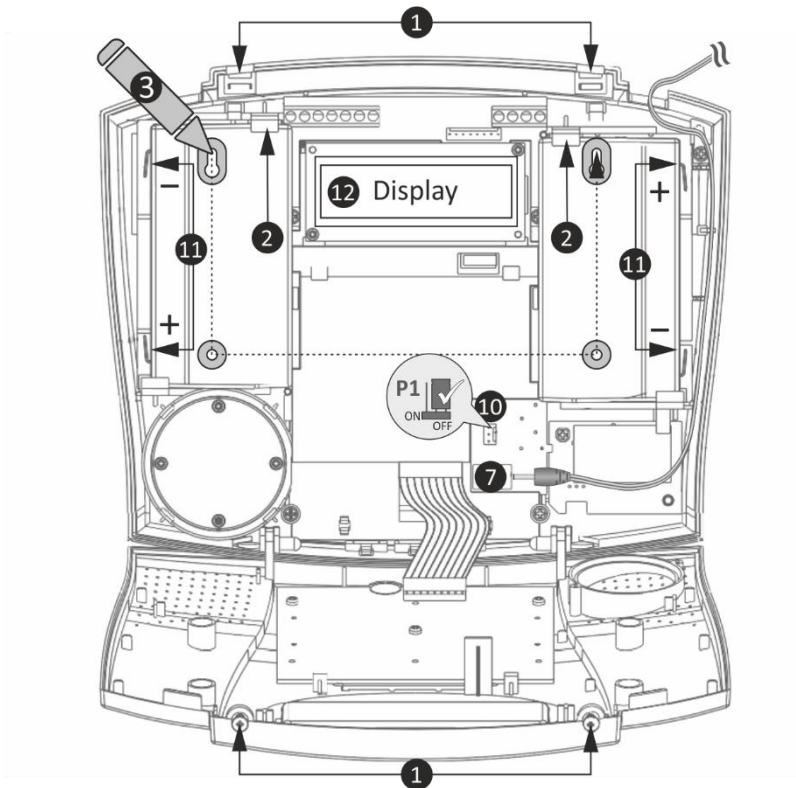

Belangrijk:

Boor de bevestigingsgaten niet met het bedieningspaneel in positie aangezien het boorstof en boortrillingen beschadigen kunnen veroorzaken aan de interne onderdelen van het bedieningspaneel waardoor een beroep op garantie mogelijkerwijs vervalt.

7. Voer de kabel van de adapter langs de rechterzijde en sluit deze aan op het bedieningspaneel.
8. De adapter gaat nog **NIE**T in het stopcontact. Zorg er voor dat de kabel niet beklemd raakt tussen de wand en het bedieningspaneel.
9. Schroef de schroeven in de onderste gaten/pluggen. Draai vervolgens ook de bovenste twee schroeven verder vast zonder de behuizing beschadigen.
10. Controleer of Jumper P1 "Reset" en "Hard-wired Sirene" sabotage detectie zijn ingesteld in de OFF-positie.

11. Plaats beide accu's terug; zet de accu onder het plastic beugeltje en druk voorzichtig het plastic beugeltje zie 2, naar boven waardoor de accu op zijn plaats komt. Herhaal dit voor de andere accu.

Batterij 1 (links)	Rood aansluiten op	+
	Blauw aansluiten op	-
Batterij 2 (rechts)	Blauw aansluiten op	+
	Zwart aansluiten op	-

Belangrijk:

Wees voorzichtig bij het aansluiten van de accu's. Het verkeerd aansluiten kan de accu's en het bedieningspaneel beschadigen.

Opmerking:

De power led op de voorzijde van het bedieningspaneel kan knipperen om aan te geven dat het apparaat stroom krijgt van de back-up batterijen.

12. Verwijder de folie van het LCD-scherm en aan de buitenzijde van de behuizing.
13. Sluit het deksel van het Bedieningspaneel en draai de schroeven aan.
14. Steek de stekker in het stopcontact (de led verlichting gaat aan).
15. Sluit indien gewenst het bedieningspaneel met de meegeleverde kabel aan op de telefoonlijn en de aansluiting **LINE** zie onderzijde bedieningspaneel.

Opmerking:

Als het sabotagealarm tijdens de installatie afgaat druk dan vervolgens:

Standby	Hoofdgebruiker	Enter
		

3.2 Bedieningspaneel - Inleren huiscode

De huiscode die u heeft ingesteld op de afstandsbediening zie 1.21 Huiscode, moet nu ingeleerd worden op het bedieningspaneel zodat beide met elkaar kunnen communiceren. Hiervoor moet het bedieningspaneel in de programmeerstand gezet worden, handel als volgt:

Sleutel	Hoofdgebruiker	Enter
		

In het display verschijnt: **[1. USER SETUP]**

 +  Ga met behulp van de toetsen door het menu naar: **[2. SYSTEM SETUP]**

 Druk nu op de enter toets en in het display verschijnt **[2-1 Learn House Code]**

 Druk nogmaals op enter toets en in het display verschijnt:
[DIP W 12345678 & H Code: 01010101] Het bedieningspaneel staat nu in de "leerstand" om de huiscode die u gemaakt heeft voor de afstandsbediening in te leren.



Druk nu op de standby toets van de afstandsbediening, de code wordt naar het bedieningspaneel gezonden. Als het bedieningspaneel de code ontvangt wordt deze in het display getoond achter " **H Code:**". Om nu weer terug te keren naar de standby stand **[DISARM READY 00:00]** toetst u:



3.3 Bedieningspaneel - Testen afstandsbediening

Handel als volgt om het bedieningspaneel in de test stand te zetten:

Standby



Hoofdgebruiker



Enter



In het display verschijnt **[WALK TEST]**



Druk nogmaals op enter om de looptest te activeren **[Walk test waiting...]**



Druk nu op de volledig aan toets van de afstandsbediening, u hoort via het bedieningspaneel een piep, het display laat zien dat het om de afstandsbediening gaat en welke toets er ingedrukt is. Herhaal dit voor de gedeeltelijk aan en standby toets van de afstandsbediening. Test het bereik van de afstandsbediening in en rondom uw woning, druk wisselend een van de toetsen en controleer dit in het display.



Druk hierop om terug te keren naar het hoogste menu van de testmodus.

4. Bewegingsmelder

Bewegingsmelders detecteren veranderingen in passief infra rode (P.I.R.) stralingsniveaus. Bijvoorbeeld als een persoon beweegt binnen het detectieveld van de sensor. Als er beweging wordt gedetecteerd, wordt er een signaal uitgezonden naar het bedieningspaneel. Een onbeperkt aantal bewegingsmelders kan worden gebruikt met uw systeem, mits ze zijn gecodeerd met de huiscode en gemonteerd zijn binnen het bereik van het bedieningspaneel. De PIR detector maakt gebruik van een 9 Volt alkaline batterij die onder normale omstandigheden een levensduur van maximaal 1 jaar heeft. Als het batterijniveau te laag is (bewegingsmelder in de normale modus en het batterijdeksel gemonteerd) zal de led achter het detectievenster duidelijk knipperend oplichten. Als dit zich voordoet moeten de batterijen zo snel mogelijk vervangen worden.

Opmerking:

Bewegingsmelders detecteren ook dieren. Ruimtes waar huisdieren verblijven kunnen beter met magneetcontacten op deuren en/of ramen beveiligd worden.

4.1 Bewegingsmelder - Locatie

- De aanbevolen locatie voor een bewegingsmelder is in een hoek van de kamer gemonteerd op een hoogte tussen de 2 en 2,5 meter. Op deze hoogte zal de detector een maximum detectiebereik hebben van 12 meter met een kijkhoek van 110°.
- De positie van de printplaat met sensor kan op 5 verschillende standen gezet worden. Positie 5 is aanbevolen en geeft een bereik van ca. 12 meter. Positie 3 = 9 meter, positie 1 = 6 meter

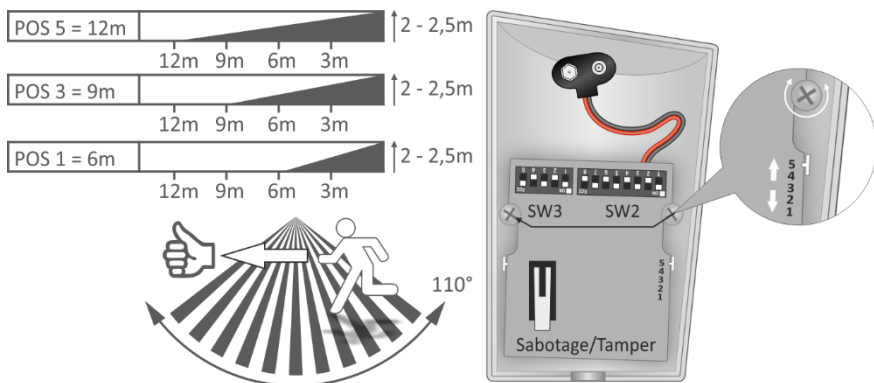

- Richt de sensor van de bewegingsmelder niet naar een raam en stel hem niet bloot aan direct zonlicht. Een Bewegingsmelder is niet geschikt voor gebruik in een serre.
- Monteer de bewegingsmelder niet in een ruimte waarin deze wordt blootgesteld aan ventilatoren, airco's etc.
- Monteer niet direct boven een warmtebron bijv. een kachel/haard, radiator, boiler, etc.
- Monteer bij voorkeur in de hoek van een ruimte, de sensor van de bewegingsmelder is het meest gevoelig als een persoon het detectiegebied haaks betreedt.

- Houdt rekening met trillingen, denk aan zwaar verkeer, een drukke weg etc.
- Zorg dat de gekozen locatie voor de bewegingsmelder binnen het bereik van het bedieningspaneel valt. Om het bereik testen zie 3.3 Bedieningspaneel - Testen afstandsbediening.

Opmerking:

Monteer de bewegingsmelder niet op een metalen oppervlak en voorkom dat binnen 1 meter sprake is van zwaardere metalen objecten zoals radiatoren, waterleidingen, enz., dit kan het draadloze bereik beperken of verstoren.

4.2 Bewegingsmelder – Installatie

Controleer of het bedieningspaneel in de teststand staat, zo niet handel als volgt:

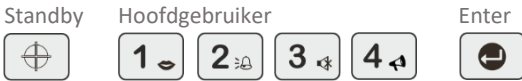

- Draai de schroef aan de onderzijde van de bewegingsmelder los en open voorzichtig de behuizing van de bewegingsmelder.
- Op de montageplaat zijn posities aangegeven voor montage op de wand zie A en voor montage in een hoek zie B. Boor met een 3mm boortje de vereiste gaten.
- Gebruik nu de montageplaat als mal om de te boren gaten te markeren.
- Boor 5mm gaten, plaats de pluggen en bevestig de montaplaat met de schroeven. Niet te vast om vervorming of beschadiging te voorkomen.
- Controleer of de positie van de printplaat met de sensor op de juiste postie staat. Positie 5 is aanbevolen en geeft een bereik van ca. 12 meter. Zie 4.1 Bewegingsmelder - Locatie.

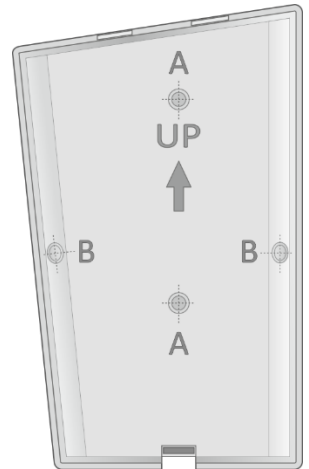

4.3 Bewegingsmelder – Huiscode

Op de printplaat van de bewegingsmelder ziet u 2 blokken met DIP schakelaartjes. Op de blok met de reeks 1 t/m 8 (SW2) stelt u de code in die u ook gebruikt voor de afstandsbediening, deze code is reeds ingeleerd op het bedieningspaneel.

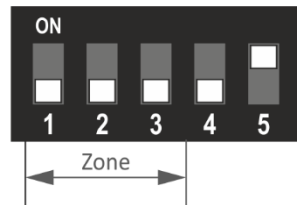
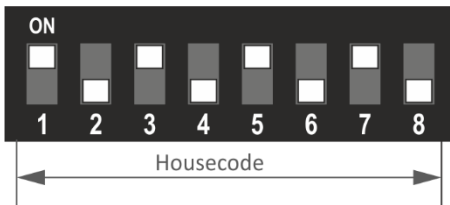

4.4 Bewegingsmelder – Zones

Met de andere blok DIP schakelaartjes 1 t/m 3 (SW3) bepaalt u in welke zone de bewegingsmelder opereert. Het systeem bevat 6 draadloze zones die worden gebruikt om zelfstandig verschillende delen/zones van uw woning te bewaken.

Actief in	DIP 1	DIP 2	DIP 3
Zone 1 =	OFF	OFF	OFF
Zone 2 =	OFF	OFF	ON
Zone 3 =	OFF	ON	OFF
Zone 4 =	OFF	ON	ON
Zone 5 =	ON	OFF	OFF
Zone 6 =	ON	OFF	ON

4.5 Bewegingsmelder – Looptest

Met DIP schakelaartje 4 kunt u een looptest uitvoeren. Zodra er beweging wordt gedetecteerd licht de rode led in het venster op. Op deze manier kun u testen waar u in de ruimte gedetecteerd wordt. Zet schakelaartje 4 in de ON positie en na het testen weer terug.

4.6 Bewegingsmelder – Gevoeligheid

Als om wat voor redenen dan ook de bewegingsmelder beweging detecteert terwijl er niets aan de hand is, kunt u met DIP schakelaartje 5 de gevoeligheid verlagen. Wij raden aan om altijd te starten met de hoogste gevoeligheid, schakelaar 5 in de ON positie. Insecten en snel wisselende temperaturen kunnen vals alarm veroorzaken, in dit geval zet u schakelaar 5 in de OFF positie.

4.7 Bewegingsmelder – Opwarmtijd

Als de huiscode ingesteld is en er is een zone toegekend aan de bewegingsmelder, kunt u de meegeleverde 9 Volt batterij aansluiten. Een rode led in het venster aan de voorzijde gaat nu ca. 2 tot 3 minuten knipperen. Als de led stopt met knipperen is de bewegingsmelder klaar om getest te worden. Plaats de bewegingsmelder voorzichtig op de montageplaat, haak hem langs de bovenkant in de nokjes en draai het schroefje aan de onderzijde vast.

4.8 Bewegingsmelder – Testen

Controleer of het bedieningspaneel in de teststand staat, zo niet handel als volgt:



In het display staat/verschijnt **[WALK TEST]**

 Druk nogmaals op enter om de looptest te activeren **[Walk test waiting...]**

- Loop nu langzaam door de ruimte, als er nu beweging wordt gedetecteerd dan licht de rode led op in het venster en het bedieningspaneel geeft een Beep-sigitaal ter indicatie, het display laat zien in welke zone.
- Pas indien nodig het detectiebereik van de bewegingsmelder aan door de positie van printplaat binnen de behuizing te wijzigen, zie 4.1 Bewegingsmelder - Locatie
- Om te testen of de sabotageschakelaar goed functioneert, opent u de behuizing. Het bedieningspaneel geeft een beep-sigitaal en het display laat **[“Accessory Tamper”]** zien. Het sabotage-alarm werkt altijd (24-uurs beveiliging) behalve als zowel de accu's leeg zijn en de adapter uit het stopcontact genomen is.

 Druk op esc om terug te keren naar het hoofdmenu van de TEST Modus **[WALK TEST]**.

- Vergeet niet na het testen DIP schakelaartje 4 weer terug te zetten, dit vraagt namelijk stroom van de batterij. In de normale werking, schakelaartje 4 in de OFF positie, zal de led niet oplichten bij detectie.

Opmerking:

Als de bewegingsmelder volledig geïnstalleerd is, instellingen zijn gemaakt en de behuizing is gesloten, zal de bewegingsmelder pas 45 seconden na de laatste beweging de ruimte scannen. Hiermee wordt de levensduur van de batterij gemaximaliseerd.

5. Magneetcontact

Het magneetcontact bestaat uit twee delen; een detector en een magneet. Ze zijn ontworpen om te worden gemonteerd op zowel deuren als ramen. Het magneetdeel wordt gemonteerd op het bewegende deel (deur of raam) en de detector wordt gemonteerd op het vaste deel (het deur- of raamkozijn). Een onbeperkt aantal magneetcontacten kan worden gebruikt met het systeem, mits ze zijn gecodeerd met de huiscode en zijn geplaatst binnen het draadloze bereik van het bedieningspaneel. Het magneetcontact wordt gevoed door twee CR2032 lithium batterijen die onder normale omstandigheden een levensduur hebben van ca. 1 jaar. Bij voldoende batterijspanning zal de led op het magneetcontact niet branden als het geactiveerd wordt (tenzij in test-modus). Als de batterij bijna leeg is zal de led gedurende ca. 1 seconde oplichten als het geactiveerd wordt. In dit geval moeten de batterijen vervangen worden.

5.1 Magneetcontact - Locatie

- Het magneetcontact moet binnenshuis gemonteerd worden.
- Bepaal welke deuren en ramen moeten beveiligd worden. Wij adviseren dat ten minste de directe ingangen zoals voor- en achterdeur beveiligd moeten worden. Denk ook aan de garage, studio, atelier, serre etc.
- Afstand tussen detector en magneet mag niet meer dan 8 mm zijn.

Opmerking:

Bij voorkeur niet monteren op of binnen 1 meter van zware metalen deuren/objecten. Als na testen blijkt dat het magneetcontact niet goed functioneert, plaats dan een plastic of houten voorwerp tussen het magneetcontact en het metalen object .

5.2 Magneetcontact - Installatie

Controleer of het bedieningspaneel in de teststand staat, zo niet handel als volgt:



- Schuif het dekseltje A van de detector naar beneden.
- Verwijder de batterijhouder B door deze omhoog te lichten en van de printplaat af te schuiven.
- Bevestig de detector aan de openingszijde (dus niet aan de scharnierzijde) van het niet bewegende deel (stijl/kozijn) van de deur of het raam.
- De detector met de dubbelzijdige tape of met de meegeleverde schroeven bevestigen.
- Indien u gebruik maakt van de schroefjes, boor dan eerst het voorgeponste schroefgat C open. Schroef nu 1 schroefje niet geheel in, vervolgens plaatst u het sleutelgat (achterzijde detector) over het schroefje en trek de detector naar beneden tot aan het schroefje. U kunt nu het onderste schroefje vastzetten, zonnodig eerst voorboren.

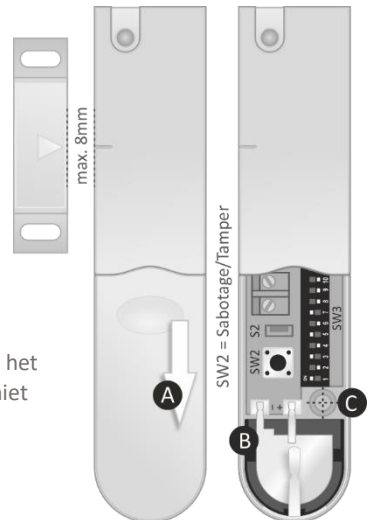

Plak of schroef de magneet op het bewegende deel van de deur of het raam tegenover de detector. Het driehoekje op de magneet moet op gelijke hoogte met het streepje op de detector komen en de afstand tussen beide mag niet meer dan 8mm zijn.

5.3 Magneetcontact - Huiscode

Op de printplaat van het magneetcontact ziet u het blok met DIP schakelaartjes SW3. De reeks 1 t/m 8 is voor de huiscode. Hier stelt u de code in die u ook gebruikt voor de afstandsbediening en bewegingsmelder, deze code is reeds ingeleerd op het bedieningspaneel.

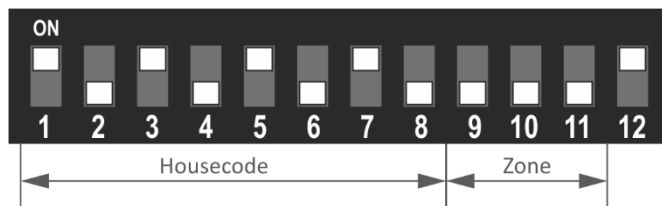

5.4 Magneetcontact - Zones

Met de DIP schakelaartjes 9,10 en 11 bepaalt u in welke zone de bewegingsmelder opereert. Het systeem bevat 6 draadloze zones die worden gebruikt om zelfstandig verschillende delen/zones van uw woning te bewaken.

Actief in	DIP 9	DIP 10	DIP 11
Zone 1 =	OFF	OFF	OFF
Zone 2 =	OFF	OFF	ON
Zone 3 =	OFF	ON	OFF
Zone 4 =	OFF	ON	ON
Zone 5 =	ON	OFF	OFF
Zone 6 =	ON	OFF	ON

5.5 Magneetcontact - Testen

Als de huiscode ingesteld is en er is een zone toegekend aan het magneetcontact schuift u de 2 CR2032 Lithium batterijen met de plus naar boven in de batterijhouder. Plaats de batterijhouder voorzichtig terug door hem op de printplaat van de detector te schuiven. Sluit nu het batterij-
klepje.



Controleer of het bedieningspaneel in de teststand staat, zo niet handel als volgt:

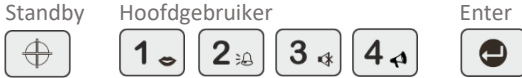

In het display staat/verschijnt **[WALK TEST]**



Druk nogmaals op enter om de looptest te activeren **[Walk test waiting...]**

- Open de deur of het raam om het contact tussen magneet en detector te verbreken. De rode led brandt ca. 1 seconde om aan te geven dat de detector is geactiveerd. Het bedieningspaneel geeft een beep-signaal en het display laat zien dat in de bewuste zone het magneetcontact verbroken is.
- Verwijder het batterijklepje door deze er af te schuiven. De rode led brandt ca. 1 seconde om aan te geven dat de detector is geactiveerd. Het bedieningspaneel geeft een beep-signaal en het display laat **[“Accessory Tamper”]** zien. Het sabotage-alarm werkt altijd (24-uurs beveiliging) behalve als zowel de accu's leeg zijn en de adapter uit het stopcontact genomen is.
- Plaats het batterijklepje terug op het magneetcontact.



Druk op esc om terug te keren naar het hoofdmenu van de TEST Modus **[WALK TEST]**.

Opmerking:

In de normale modus licht de LED op het magneetcontact niet op.

6. Terugzetten naar fabrieksinstellingen

Controleer of het bedieningspaneel in de teststand staat, zo niet handel als volgt:



In het display staat/verschijnt **[WALK TEST]**

Zie afbeelding 3.1 Bedieningspaneel - Monteren

- Draai de twee schroefjes (1) aan de bovenzijde van het bedieningspaneel los.
 - Verwijder de stekker (7) van de adapter.
 - Ontkoppel beide accu's door de kabelschoentjes (11) te verwijderen.
 - Zet jumper P1 (10) op de ON positie.
 - Koppel de kabelschoentjes (11) aan de accu's (let goed op de plus en min).
 - Verbind de adapter (7) weer met het bedieningspaneel.
 - In het display verschijnt **[EEPROM RESET]**, de fabrieksinstellingen worden hersteld.
 - Als de reset voltooid is laat het display **[DISARM READY]** zien.
 - Zet jumper P1 (10) terug in de originele OFF positie.
 - Sluit de klep van het bedieningspaneel en draai de schroefjes (1) weer vast.
-
-

7. Programmeer instructies

Handel als volgt als het bedieningspaneel [DISARM READY] staat:



In het display verschijnt [1. USER SETUP] het systeem staat nu in de programmeerstand.

 +  Ga met behulp van de toetsen door het programmeermenu.

 Gebruik de enter toets om verder te gaan in het menu

 Gebruik de escape toets om een stap terug te gaan in het menu

De volgende 9 menu's zijn te programmeren:

1. USER SETUP

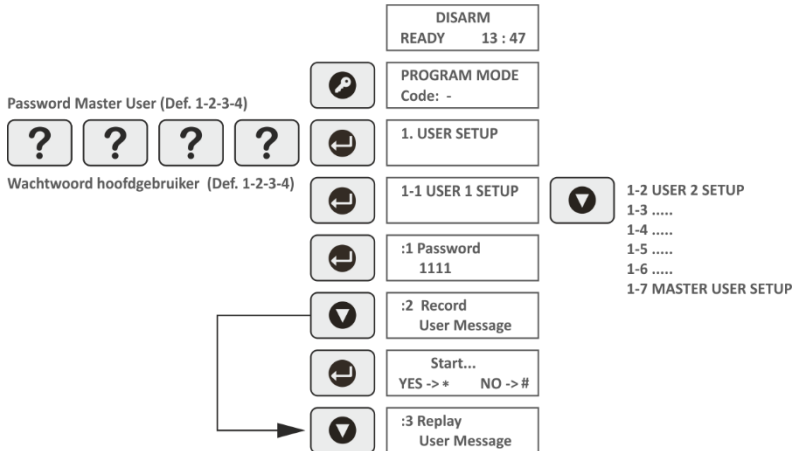



Programmeer unieke wachtwoorden voor de gebruikers; 1111 in bovenstaand schema is slechts bedoeld als voorbeeld.

2. SYSTEM SETUP

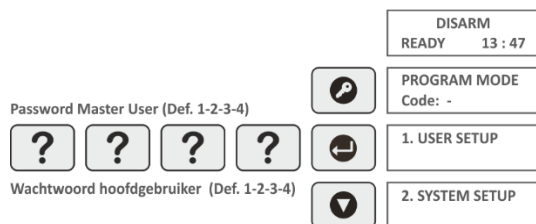
Dit menu heeft 13 submenu's en de volgende onderdelen kunnen geprogrammeerd worden:



 **2-1 Learn House Code** (zie 3.2 Bedieningspaneel - Inleren huiscode)
De huiscode is via de afstandsbediening ingeleerd. Het is ook mogelijk om dit handmatig te programmeren. Toets 1 voor aan en 0 voor uit. De weergave in het display is hetzelfde als de instelling van de DIP schakelaartjes, in afstandsbedieningen, magneetcontacten, bewegingsmelders en de solar buitensirene.

 **2-2 Alarm Time**
Alarmduur in- of uitschakelen. De alarmduur is fabrieksmatig geprogrammeerd op 180 seconden / 3 minuten. De alarmduur kan in stappen van 10 seconden naar maximaal 6 minuten geprogrammeerd worden. Uit betekent dat er geen alarmsignaal te horen is via het bedieningspaneel.

 **2-3 Wirefree Siren**
Hier kunt u een draadloze sirene aan- en uitschakelen

 **2-4 RF Jamming Detection** (zie 1.19 Storingsdetectie)
Storingsdetectie in- of uitschakelen. Indien u besluit om de storingsfunctie te gaan gebruiken, adviseren wij dit gedurende ten minste 2 weken uitvoerig te testen voordat de storingsdetectie gebruikt gaat worden/nodig is.

 **2-5 Back Light**
De verlichting van het display schakelt automatisch na 10 seconden uit, u kunt dit in verlengen naar 20s, 30s of 1 minuut.

 **2-6 Alarm Relay**
Het bedieningspaneel heeft een klemmenstrook waar bedrade detectoren op aangesloten kunnen worden. Deze instelling regelt de werkingstijd van de NO/NC-verbinding met het bekabelde uitgangrelais na het in werking stellen van een alarm. Detectoren aangesloten op deze bedrade zone's blijven na detectie alarm veroorzaken totdat het systeem standby **[DISARM READY]** gezet wordt. Er kan gekozen worden/geprogrammeerd worden voor 2s, 30s, 60s, 180s, 300s en 'ON Until Disarm'. Deze laatste instelling is fabrieksmatig.

- 
2-7 Zone Lockout (zie 1.8 Zone vergrendeling)
 Als er alarm veroorzaakt wordt in een actieve zone dan stopt het alarmsignaal na de ingestelde alarmduur (zie 2. SYSTEM SETUP\2-2 Alarm Time). Als zone lockout op ON staat dan herhaalt deze cyclus zich 3 keer. Staat de zone lockout op OFF dan blijft deze cyclus zich herhalen totdat het systeem standby **[DISARM READY]** gezet wordt.

- 
2-8 Remote Phone Control
 Deze functie, indien ingeschakeld, maakt het mogelijk om het systeem op afstand te bedienen via de telefoon. Deze instelling staat fabrieksmatig aan.

- 
2-9 Rings to Answer Phone
 Dit bepaalt het aantal keren dat een verbonden telefoon mag overgaan voordat de lijn wordt opgenomen voor gebruik met het antwoordapparaat en/of andere telefoon. Deze instelling staat fabrieksmatig op 6 keer overgaan.

- 
2-10 Call Abort
 Deze functie vertraagt, indien ingeschakeld, de activering van de telefoonkiezer na een alarm gedurende een periode van ongeveer 30 sec. om het systeem te kunnen uitschakelen **[DISARM READY]**.

- 
2-11 Dial Method
 Met deze functie kan de telefoonkiezer worden geprogrammeerd worden voor het type telefooncentrale waarmee hij is verbonden, Toon/DTMF of Puls. Fabrieksmatig ingesteld op Toon/DTMF

- 
2-12 Dialer Mode (zie 1.12 Telefoonkiezer)
 Fabrieksmatig ingesteld op voice dialer, gesproken berichten. De digitale dialer is voor externe (meldkamer) diensten.

- 
2-13 Time & Date
 Hier kunt u de actuele tijd en en datum programmeren.

3. ZONE SETUP

Dit menu heeft 8 submenu's en de volgende onderdelen kunnen per zone geprogrammeerd worden:

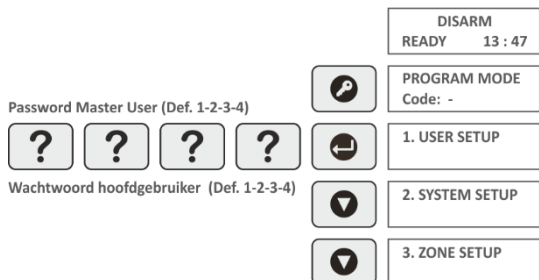



3-1 Enter Zone (1-10)

Voer het nummer van de zone in en druk nogmaals op enter.

In het display verschijnt: **[3-1 Z01 Name – No name]**

- Druk nogmaals op enter om een naam voor de zone te programmeren.
- Met de pijltjes “omhoog” en “omlaag” scrollt u door de lijst met beschikbare namen. No name - Front door - Back door - Patio door - Dining room - Living room - Lounge - Kitchen - Shed - Garage - Hall - Landing - Upstairs - Downstairs - Bedroom 1 - Bedroom 2 - Bedroom 3 - Bedroom 4 - Windows 1 - Windows 2 - Windows 3 - PIR Detector - Magnetic Contact - FIRE/SMOKE - Panic/PA
- Druk op enter om de gekozen naam te bevestigen.



3-2 Z01 Type

Fabrieksmatig is elke zone als “Intruder” geprogrammeerd. Er zijn nog 4 andere modi waaruit gekozen kan worden, zie 1.2 Zones voor de beschrijving van de andere modi.

- Druk op enter om een andere modus te kiezen
- Met de pijltjes “omhoog” en “omlaag” scrollt u door de beschikbare modi
- Druk op enter om de gekozen modus te bevestigen.



3-3 Z01 Final Exit Set: OFF

Als een zone geprogrammeerd is met een inschakelvertragingstijd zie 1.3 Vertragingstijd, dan reduceert deze instelling de overgebleven inschakelvertragingstijd tijd tot 5 seconden waarna het systeem scherp staat



3-4 Z01 Chime: OFF

Als in een zone alarm veroorzaakt wordt hoort u inplaats van het alarm een een deurbel geluid.



3-5 Z01 ENTRY DELAY: ON 30s

Entry delay ofwel de uitschakelvertragingstijd zie 1.3 Vertragingstijd.

- Druk op enter en u komt in het menu **3-5-1 Status ON**
- Druk nogmaals enter om de vertraging aan of uit te programmeren
- Druk op pijltje naar beneden voor het menu **3-5-2 Delay Time – Enter (10-250s)**
- Druk op enter, u kunt nu de vertraging in secondes intoetsen, bevestig met enter.



3-6 Z01 PART ARM 1: OFF

Hiermee programmeert u of de zone actief is als het systeem gedeeltelijk aan geschakeld wordt.



3-7 Z01 PART ARM 2: OFF

Hiermee programmeert u of de zone actief is als het systeem gedeeltelijk aan geschakeld wordt.



3-8 Z01 Walk Through: OFF

Druk op enter en u kunt kiezen voor Master, Slafe en OFF. Zie 1.6 Vrije doorloopzones

4. VOICE DIALER SETUP

Dit menu heeft 7 submenu's en de volgende onderdelen kunnen per zone geprogrammeerd worden:

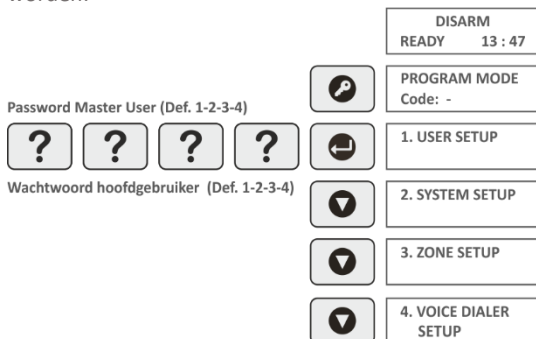

4-1 PHONE NUMBERS

Er kunnen 4 telefoonnummers geprogrammeerd worden die bij een alarmmelding in volgorde gebeld worden.

- Druk op enter.
- In het display verschijnt: **[4-1-1 Phone No. 1]**.
- Druk nogmaals op enter om het eerste telefoonnummer (maximaal 32 cijfers) dat na een alarmmelding gebeld wordt in te toetsen.
- Druk op enter om te bevestigen.
- Druk ESC om het menu te verlaten zonder te bevestigen.

Opmerking:

 Druk op sleutel om een 3,6 seconden pauze in te laten in de kiesvolgorde.

Corrigeer met de volgende toetsen:

 Druk hier op om de cursor (aanwijzer) naar links te bewegen.

 Druk hier op om de cursor naar rechts te bewegen.

 Druk hier op om het cijfer onder de cursor te verwijderen.

 Ingedrukt houden om het hele nummer te verwijderen.



4-2 Message Play Time: 50s (50, 70, 90, 110)

Hier programmeert u hoe lang de cyclus van de te kiezen telefoonnummers mag duren.

- Druk op enter en kies met de pijltjes "omhoog" en "omlaag" de gewenste tijd.
- Druk op enter om te bevestigen.

Opmerking:

De cyclus stopt als een ontvangers de melding bevestigt door op het sterretje (*) van zijn telefoon te drukken. Zie 1.12 Telefoonkiezer.



4-3 RECORD ALARM MESSAGE

Druk op enter, in het display verschijnt **[4-3-1 Main Alarm Message]**

Ga met de pijltjes door de beschikbare menu-opties totdat het gewenste berichttype wordt weergegeven.

- Main Alarm message = Hoofdalarm bericht maximaal 12 seconden.
Dit bericht wordt ongeacht in welke zone het alarm optreedt afgespeeld.
- Intruder Alarm message = Inbraakalarm bericht, maximaal 4 seconden.
Dit bericht wordt samen met het hoofdalarmbericht afgespeeld als er een alarm optreedt in een zone die aangemerkt is als Intruder Alarm.
- Fire Alarm message = Brandalarm bericht, maximaal 4 seconden.
Dit bericht wordt samen met het hoofdalarmbericht afgespeeld als er een alarm optreedt in een zone die aangemerkt is als Fire Alarm.
- Panic Alarm message = Paniekalarm bericht, maximaal 4 seconden.
Dit bericht wordt samen met het hoofdalarmbericht afgespeeld als er een alarm optreedt in een zone die aangemerkt is als Panic Alarm.

Druk nogmaals op enter, kies het berichttype en spreek het bericht in.

Opmerking:

Druk na het inspreken onmiddellijk op ESC om de opnametijd te sparen/stoppen. Vervolgens laat het bedieningspaneel het ingesproken bericht horen.



4-4 REPLAY ALARM MESSAGES

Druk op enter, in het display verschijnt **[4-4-1 Main + Intruder Message]**

Druk nogmaals op enter en het ingesproken bericht is te horen. Het afgespeelde bericht is altijd een combinatie van het hoofdalarmbericht en



[4-4-2 Main + Fire Message]



[4-4-3 Main + Panic Message]



4-5 CALL ROUTING XXXX

Hier programmeert u welke van de 4 geprogrammeerde telefoonnummers daadwerkelijk gebeld gaan worden na een alarmmelding.

- Druk op enter, in het display verschijnt **[4-5-1 Phone No. 1 OFF]**
- Druk nogmaals op enter en maak uw keuze

Een telefoonnummer dat ingeschakeld is wordt in het submenu aangegeven met een 0. Bijvoorbeeld: U wilt dat telefoonnummer 1 en 2 gebeld worden, dan laat het display **[4-5 CALL ROUTING 00XX]** zien.



4-6 TEL CONFIRM TIMES

Hier programmeert u het aantal bevestigde telefoonnummers die nodig zijn om de kiezercyclus te stoppen. Fabrieksmatig ingesteld op 1, dit betekent dat als na een alarmmelding de kiezercyclus start en er wordt door 1 van de ingeschakelde telefoonnummers middels het sterretje (*) bevestigd, de kiezercyclus stopt.



4-7 CALL ATTEMPTS

Tot slot kunt u programmeren hoe vaak een ingeschakeld telefoonnummer in de kiezercyclus gebeld gaat worden. Fabrieksmatig ingesteld op 3 keer.

5. ARM STATUS SETUP

Dit menu heeft 3 submenu's, **Volledig aan**, **Gedeeltelijk aan 1** en **Gedeeltelijk aan 2**.

DISARM
READY 13 : 47

PROGRAM MODE
Code: -

1. USER SETUP

2. SYSTEM SETUP

3. ZONE SETUP

4. VOICE DIALER
SETUP

5. ARM STATUS
SETUP

Password Master User (Def. 1-2-3-4)

Wachtwoord hoofdgebruiker (Def. 1-2-3-4)



5-1 FULL ARM SETUP – Volledig aan

Hier gaat u de inschakelvertragingstijd zie 1.3 Vertragingstijd en de beep signalen die u hoort bij zowel de inschakel- als uitschakelvertragingstijd.

- Druk op enter, in het display verschijnt **[:1 EXIT DELAY ON 30s]**.
- Druk op enter, in het display verschijnt **[:1-1 Status ON]**.
- Druk op enter om de inschakelvertragingstijd aan of uit te programmeren.
- Druk op pijltje naar beneden, in het display verschijnt **[:1-2 Delay Time Enter (10-250s)]**
- Druk op enter, u kunt nu de vertraging in secondes intoetsen, bevestig met enter.

- Druk op ESC en het pijltje naar beneden, [**2 Entry Delay Beep: ON**].
- Druk op enter om het beep signaal aan of uit te programmeren.
- Druk op het pijltje naar beneden, [**3 Exit Delay Beep: ON**].
- Druk op enter om het beep signaal aan of uit te programmeren.
- Sluit af met ESC om terug te keren naar [**5-1 FULL ARM SETUP**]

 **5-2 PART ARM 1 SETUP – Gedeeltelijk aan 1**
Om gedeeltelijk aan 1 te programmeren handelt u zoals hierboven beschreven.











 **5-3 PART ARM 2 SETUP – Gedeeltelijk aan 2**
Om gedeeltelijk aan 1 te programmeren handelt u zoals hierboven beschreven.

Opmerking:

Hierboven wordt beschreven hoe u de fabrieksmatige instellingen van **Volledig aan**, **Gedeeltelijk aan 1** en **Gedeeltelijk aan 2** kunt wijzigen. Het werkelijk activeren van een zone vindt u terug in hoofdstuk 3: Zone Setup\3-6 Z01 PART ARM 1: OFF\3-7 Z01 PART ARM 2: OFF

6. LATCH KEY SETUP

Zie 1.14 Kindfunctie (Latch Key). Dit menu heeft 3 submenu's.

		DISARM READY 13 : 47
		PROGRAM MODE Code: -
Password Master User (Def. 1-2-3-4)		1. USER SETUP
   		2. SYSTEM SETUP
Wachtwoord hoofdgebruiker (Def. 1-2-3-4)		3. ZONE SETUP
		4. VOICE DIALER SETUP
		5. ARM STATUS SETUP
		6. LATCH KEY SETUP

 **6-1 Status OFF**
Staat fabrieksmatig op uit, druk op enter om dit te wijzigen. Vervolgens kunt u met de pijltjes selecteren:

- All users / Alle gebruikers
- Selected Users / Geselecteerde gebruikers
- OFF / Uit

Bevestig uw keuze met enter.



6-2 SELECTED USER SETUP

Dit maakt het mogelijk om te bepalen met welke gebruikers de “Kindfunctie (Latch Key)” werkt wanneer deze is ingesteld op 'Geselecteerde gebruikers'.

- Druk op enter om de status van gebruiker 1 te wijzigen.
- Druk nogmaals op enter voor uw keuze.
- Druk op pijltje naar beneden om de status van gebruiker 2 te wijzigen.
- Druk op.....

Programmeer op deze manier voor alle gebruikers (6) de status, druk op ESC als u klaar bent.



6-3 PHONE NUMBERS

Er kunnen 2 telefoonnummers geprogrammeerd, er wordt altijd eerst naar telefoonnummer 1 gebeld.

- Druk op enter.
- In het display verschijnt: **[Phone No. 1]**.
- Druk nogmaals op enter om het telefoonnummer in te toetsen (maximaal 32 cijfers)
- Druk op enter om te bevestigen.
- Druk op pijltje naar beneden om **[Phone No. 2]** in te toetsen.
- Druk op enter om te bevestigen.

Opmerking:



Druk op sleutel om een 3,6 seconden pauze in te laten in de kiesvolgorde.

Corrigeer met de volgende toetsen:



Druk hier op om de cursor (aanwijzer) naar links te bewegen.



Druk hier op om de cursor naar rechts te bewegen.



Druk hier op om het cijfer onder de cursor te verwijderen.



Ingedrukt houden om het hele nummer te verwijderen.

[7. HOME CONTROL SETUP]

Funcities zijn niet beschikbaar

8. ANSWER PHONE SETUP

Hier kan de begroeting van het antwoordapparaat opgenomen worden. Zie ook 1.15 Antwoordapparaat (Answer Phone).

DISARM
READY 13 : 47

PROGRAM MODE
Code: -

1. USER SETUP

2. SYSTEM SETUP

3. ZONE SETUP

4. VOICE DIALER
SETUP

5. ARM STATUS
SETUP

6. LATCH KEY
SETUP

7. HOME CONTROL
SETUP

8. ANSWER PHONE
SETUP

Password Master User (Def. 1-2-3-4)

Wachtwoord hoofdgebruiker (Def. 1-2-3-4)

 **8-1 Status OFF**
Staat fabrieksmatig op uit, druk op enter om dit te wijzigen en maak uw keuze.

 **8-2 Record Greeting**
Druk op enter en neem het begroeting op welke de persoon krijgt te horen als deze een bericht wilt achterlaten op het antwoordapparaat.

 **8-3 Replay Greeting**
Druk op enter en de begroeting is te horen.

9. DIGITAL DIALER SETUP

Hier kunnen gegevens voor een centrale meldkamer geprogrammeerd worden. Zie 1.13 Digitale kiezer (Digital Dialer).

DISARM
READY 13 : 47

PROGRAM MODE
Code: -

1. USER SETUP

2. SYSTEM SETUP

3. ZONE SETUP

4. VOICE DIALER
SETUP

5. ARM STATUS
SETUP

6. LATCH KEY
SETUP

7. HOME CONTROL
SETUP

8. ANSWER PHONE
SETUP

9. DIGITAL DIALER
SETUP

Password Master User (Def. 1-2-3-4)

Wachtwoord hoofdgebruiker (Def. 1-2-3-4)

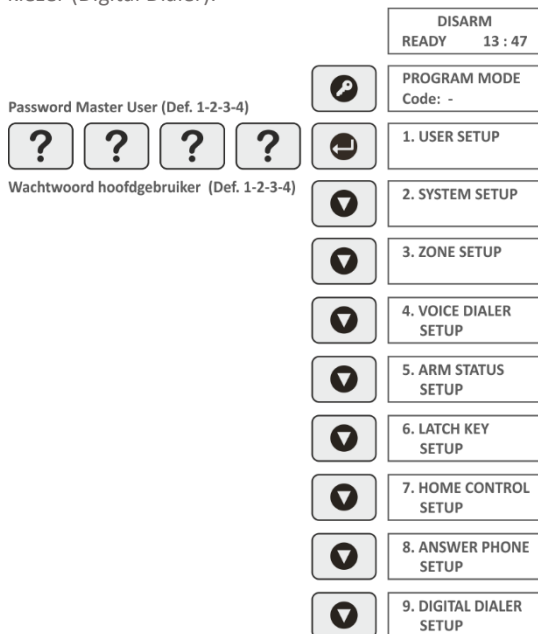

8. Het systeem bedienen

Bij het verlaten van uw woning (inclusief eventuele bijgebouwen) moet het beveiligingssysteem ingeschakeld zijn. Controleer echter eerst of alle ramen gesloten en vergrendeld zijn, alle beveiligde deuren gesloten zijn en het detectiegebied van de bewegingsmelders niet wordt geblokkeerd. Zorg ervoor dat huisdieren worden beperkt tot gebieden die niet door een bewegingsmelder worden beschermd.

Het systeem kan op 3 manieren ingeschakeld worden:

- 1- Volledig aan
- 2- Gedeeltelijk aan 1
- 3- Gedeeltelijk aan 2

Gedeeltelijk aan 1 & 2 maken het mogelijk om zones niet ingeschakeld te laten terwijl andere zones wel ingeschakeld zijn. Zie 7. Programmeer instructies\3-6 Z01 PART ARM 1: OFF\3-7 Z01 PART ARM 2: OFF

Als het systeem ingeschakeld wordt (Volledig aan of Gedeeltelijk aan) geeft het display op het bedieningspaneel gedurende enkele seconden de activeringsmodus en de status van de vergrendelings sleutel weer. Indien geprogrammeerd, zal het bedieningspaneel de inschakelvertragingstijd starten en aftellen in het display. Wanneer de inschakelvertragingstijd (Exit-Delay) verloopt, zal het Configuratiescherm een pieptoon laten horen, waarbij de pieptoon in stappen toeneemt naarmate de vertraging afloopt. Aan het einde van de inschakelvertragingstijd worden alle actieve zones bewapend. Tegen die tijd moet de gebruiker de woning verlaten hebben en de uiteindelijke uitgangsdeur gesloten hebben.

Als het systeem ingeschakeld is (Volledig aan of Gedeeltelijk aan) en een detector op een actieve zone wordt geactiveerd zal, indien ingeschakeld, de geprogrammeerde ingangsvertraging voor die zone starten en worden afgeteld op het display. Als de ingangsvertraging verloopt, zal het bedieningspaneel een pieptoon laten horen, waarbij de pieptoon in stappen toeneemt naarmate de vertraging afloopt. Als het systeem niet uitgeschakeld is als de uitschakelvertragingstijd verloopt, zal er een alarm optreden. Als er voor deze bewuste zone geen uitschakelvertragingstijd geprogrammeerd is dan zal er onmiddellijk een alarm optreden.

Aan het einde van de geprogrammeerde alarmduur zullen de alarmen van de sirene en het bedieningspaneel stoppen en zal het systeem automatisch opnieuw bewapend worden.

Het systeem Volledig aan schakelen:

- Met de afstandsbediening



- Met het bedieningspaneel



Gebuijkers wachtwoord



Door op deze toets te drukken brengt u de geprogrammeerde inschakelvertragingstijd terug tot 5 seconden

Het systeem Gedeeltelijk aan 1 schakelen:

- Met de afstandsbediening



- Met het bedieningspaneel



Gebuijkers wachtwoord



Door op deze toets te drukken brengt u de geprogrammeerde inschakelvertragingstijd terug tot 5 seconden

Het systeem Gedeeltelijk aan 2 schakelen:

- Met de afstandsbediening



- Met het bedieningspaneel



Gebruikers wachtwoord



Door op deze toets te drukken brengt u de geprogrammeerde inschakelvertragingstijd terug tot 5 seconden

Het systeem Uitschakelen:

- Met de afstandsbediening



- Met het bedieningspaneel



Gebruikers wachtwoord

Als het systeem gedeactiveerd is en de 'ALARM MEMORY' led knippert en het paneel piept om de paar seconden, dan geeft dit aan dat er een alarmtoestand is opgetreden. Gebruik het gebeurtenissen-logboek om te achterhalen waar het alarm is opgetreden en een notitie te maken van de plaats waar het alarm is opgetreden om de oorzaak van het alarm op te sporen.

Quick set

- Hiermee kan het alarmsysteem snel Volledig aan geschakeld worden waarbij de geprogrammeerde inschakelvertragingstijd gereduceerd wordt tot 5 seconden.



Gebruikers wachtwoord

Omit zone

- Met deze functie kunt u een zone niet geactiveerd laten wanneer het systeem ingeschakeld wordt.



Gebruikers wachtwoord

- Blader door het menu tot de gewenste zone wordt weergegeven. De huidige instelling wordt ook weergegeven.



Druk hierop om de instelling te wijzigen.



Druk op deze toets om de zone weg te laten.



Druk hierop om de zone weer in te schakelen.

Na het programmeren van de omnit zones drukt u op om terug te keren naar de standby-modus.



Opmerking:

Het weglaten van een zone heeft alleen invloed op de eerst volgende keer dat het systeem ingeschakeld wordt. Wanneer het systeem weer uitgeschakeld is, worden de weggelaten zones opnieuw ingeschakeld.

Paniek alarm

In geval van dreiging of gevaar kan het systeem onmiddellijk een volledig alarm afgeven (of het systeem nu ingeschakeld of uitgeschakeld is) door het activeren van de paniekschakelaar op de afstandsbediening of m.b.v. het bedieningspaneel.

- Met de afstandsbediening
Schuif de paniekschakelaar 4 omhoog.



- Met het bedieningspaneel



Houd de knop ongeveer 3 seconden ingedrukt.

Het paniekalarm gaat door gedurende de geprogrammeerde alarmduur of totdat het systeem wordt uitgeschakeld.

Anti-Sabotage

Als het batterijdeksel van een magneetcontact of bewegingsmelder wordt verwijderd of het bedieningspaneel wordt van de muur verwijderd, dan treedt onmiddellijk het alarm in werking gedurende de geprogrammeerde alarmduur of totdat het systeem Standby geschakeld wordt. De 'ALARM MEM' LED op het bedieningspaneel zal knipperen en het paneel zal om de paar seconden een pieptoon laten horen om aan te geven dat er een alarm is opgetreden.

Deurbel

De deurbel functie kan alleen worden gebruikt als het systeem Standby staat.



Druk op deze toets om de deurbel functie aan of uit te schakelen.

Opmerking:



Als de deurbel functie ingeschakeld is en vervolgens het systeem aan geschakeld wordt (Volledig/Gedeeltelijk) blijft de deurbel functie ingeschakeld nadat het systeem weer Standby gezet wordt.

Gebeurtenissenlogboek / Event-log

Het gebeurtenissenlogboek onthoudt de laatste 50 handelingen zoals het Volledig aan, Gedeeltelijk aan en Standby schakelen maar ook de "batterij bijna leeg" meldingen. Het logboek houdt de tijd, datum en details bij. Als bij het Standby schakelen van het systeem de "ALARM MEM" led knippert en het paneel om de 10 seconden een pieptoon geeft dan heeft er een alarm plaatsgevonden. U kunt deze melding stoppen door het logboek te openen:

- druk op  in de Standby stand, het logboek wordt geopend.
- of door op  te drukken, de melding stopt zonder te weten wat er heeft plaatsgevonden

Het Event-Log zal automatisch beginnen met het scrollen en weergeven van de gebeurtenissen, te beginnen met de meest recente gebeurtenis. De gegevens voor elke gebeurtenis worden op twee achtereenvolgende schermen weergegeven, elk scherm wordt gedurende 5 seconden weergegeven voordat u naar het volgende scherm en vervolgens naar de volgende gebeurtenis gaat.

Gebruik deze toetsen   om door het gebeurtenissenlogboek te scrollen naar de gewenste positie.

 Druk hierop om terug te keren naar de Standby modus.

Voice bericht

Om een bericht op te nemen (max. duur 30s), op het bedieningspaneel met behulp van de Voice bericht functie, gaat u als volgt te werk druk op:

 en vervolgens op  om de opname te starten

Druk tijdens de opname op  om de recorder te stoppen en de resterende berichttijd over te slaan.

Als er al 6 berichten opgenomen zijn, is het niet mogelijk om een Voice bericht op te nemen totdat er een bericht verwijderd is. Het Voice bericht is toegankelijk via het bedieningspaneel (zie **4-4 REPLAY ALARM MESSAGES**) of via de systeembedieningsfunctie op afstand.

Afspeelberichten

Als de 'MESSAGE' led brandt, betekent dit dat er een nieuw antwoordapparaat- of voice bericht opgenomen is. De opgenomen berichten kunnen via het bedieningspaneel afgespeeld worden. Druk op:

Gebruikers wachtwoord

Berichten worden opnieuw afgespeeld om te beginnen met de meest recente berichten.

Druk op  om naar het einde van het bericht te gaan.

Aan het einde van elk bericht is er de mogelijkheid om het zojuist beluisterde bericht te verwijderen.



Druk hierop om het bericht te verwijderen



Druk nogmaals om te bevestigen en daadwerkelijk te verwijderen.

Opmerking:



Druk hierop om het wissen te annuleren en naar het volgende bericht te gaan. Nadat alle berichten opnieuw zijn afgespeeld, keert het systeem automatisch terug naar de Standby modus.

Systeembediening op afstand

Als de functie voor systeembediening op afstand is ingeschakeld, zal het bedieningspaneel de oproep beantwoorden na het ingestelde aantal belsignalen en drie piepjes op de telefoonlijn laten horen om te vragen om een gebruikerswachtwoord in te voeren met behulp van het toetsenbord van de telefoon.

Een geldig gebruikerswachtwoord wordt bevestigd met een lange pieptoon. Een onjuiste code wordt bevestigd door twee korte piepjes.

Als het gebruikerswachtwoord niet binnen de 30s wordt ingevoerd of drie keer verkeerd wordt ingevoerd, dan zal het bedieningspaneel automatisch de lijn verbreken.

Opmerking:

Als het interne antwoordapparaat ook ingeschakeld is en er is ruimte voor een nieuw bericht, dan wordt de oproep beantwoord met de begroeting van het antwoordapparaat. Het gebruikerswachtwoord moet tijdens het begroetingsbericht ingevoerd worden, anders wordt de opname functie van het antwoordbericht geactiveerd. Door binnen 30 seconden op de toets “#” van uw telefoon te drukken, zal het bedieningspaneel automatisch de lijn verbreken.

De volgende functies kunnen via systeembediening op afstand gebruikt worden. Het systeem bevestigt elk signaal met een enkele lange pieptoon.

Toets 1 Druk hier op om het systeem Volledig aan te schakelen.

Toets 2 Druk hier op om het systeem Gedeeltelijk aan 1 te schakelen.

Toets 3 Druk hier op om het systeem Gedeeltelijk aan 2 te schakelen .

Toets 4 Druk hier op om het systeem Standby te schakelen.

Toets 5 Druk hier op om de sirene uit te schakelen.

Toets 6 Druk hier op om de sirene in te schakelen.

Toets 7 Druk hier op om af te luisteren via de microfoon van het bedieningspaneel.

Toets # Druk hier op om het afluisteren te stoppen.

Opmerking:

Afluisteren wordt automatisch geannuleerd na 5 minuten als het niet handmatig wordt geannuleerd.

Toets 8 Druk hierop om de systeemstatus op te vragen. De statustoon wordt met tussenpozen van 2 seconden gedurende 15 seconden herhaald:

Eén pieptoon	= Volledig aan
Twee pieptonen	= Gedeeltelijk aan (1 of 2)
Drie pieptonen	= Alarm geactiveerd
Vier pieptonen	= Brand veroorzaakt
Een lange pieptoon	= Standby

Toets 9 Druk hierop om de antwoordberichten opnieuw af te spelen. Druk tijdens het afspelen van een bericht 2 seconden op # om naar het einde van het bericht te gaan en het volgende bericht te beluisteren.

Toets 0 Druk hierop om alle antwoordberichten van de telefoon te wissen.

Toets # Druk hierop om de sessie te beëindigen en de verbinding met het bedieningspaneel te verbreken.

9. Batterij monitoring

Bewegingsmelders en magneetcontacten houden voortdurend hun batterijniveau in de gaten. Het bedieningspaneel controleert deze batterijniveaus. Als het batterijniveau van een apparaat onder het aanvaardbare niveau zakt, wordt de aanduiding van de lage batterijspanning van het apparaat geactiveerd. Bovendien worden de batterijniveaus van de bewegingsmelders en magneetcontacten in het gebeurtenissen logboek (Event Log) opgenomen

Lege batterij indicatie

Opmerking:

Voor dat u het batterijdeksel van een apparaat verwijdert om de batterij te vervangen, moet u ervoor zorgen dat het systeem in de testmodus staat om te voorkomen dat er een volledig alarm in werking treedt. Handel als volgt om in de testmodus te komen:

Wachtwoord hoofdgebruiker



De indicatie dat de batterij bijna leeg is voor elk onderdeel van het systeem is als volgt:

Bedieningspaneel

Tijdens een periode van stroomonderbreking wordt het bedieningspaneel gevoed door de oplaadbare reservebatterijen. Onder normale accucondities knippert de Power-LED op het paneel met tussenpozen van 1 seconde. Bij een lage batterijspanning knippert de Power-LED echter met tussenpozen van 3 seconden.

Afstandsbediening

Wanneer de afstandsbediening wordt gebruikt bij een lage batterijspanning zal het ledje blijven knipperen nadat de knop is losgelaten. Onder normale batterijcondities zal de LED doven wanneer de knop wordt losgelaten.

Bewegingsmelder

Bij een lage batterijspanning knippert de LED achter de detectielens wanneer beweging wordt gedetecteerd om aan te geven dat de batterij moet worden vervangen. Onder normale batterijcondities brandt de LED niet, tenzij de PIR-detector in de Looptestmodus staat.

Magneetcontact

Als de batterij bijna leeg is, zal de zend-led bij het openen van de deur/het raam bij activering van de melder ongeveer 1 seconde branden. Onder normale batterijcondities zal de led niet oplichten wanneer de detector in werking is (tenzij de detector zich in de testmodus bevindt met het batterijdeksel verwijderd).

10. Onderhoud

Uw alarmsysteem heeft zeer weinig onderhoud nodig. Een paar eenvoudige taken zorgen er echter voor dat het systeem betrouwbaar en goed blijft werken.

Bedieningspaneel

De oplaadbare batterijen hebben een typische levensduur van 3-4 jaar en hebben tijdens deze periode geen onderhoud nodig, op voorwaarde dat ze continu geladen worden. De accu's worden beschadigd als ze gedurende langere tijd in ontladen toestand worden opgeslagen.

Bewegingsmelders - Magneetcontacten - Afstandsbedieningen

Deze onderdelen hebben zeer weinig onderhoud nodig. De batterijen moeten één keer per jaar vervangen worden of als de batterij bijna leeg is.

Belangrijk:

Mocht u om welke reden dan ook het systeem volledig moeten uitschakelen (bijv. om het systeem naar een nieuwe locatie te verplaatsen), zet het systeem dan eerst in de testmodus voordat u het deksel van het bedieningspaneel verwijdert en de stroomtoevoer en de back-up batterijen loskoppelt.

Batterijen

Voordat u het batterijdeksel van een apparaat om de batterij te vervangen verwijdert, moet u ervoor zorgen dat het systeem in de testmodus staat om te voorkomen dat er een alarm afgaat. De specificaties voor het vervangen van de batterijen zijn als volgt:

Afstandsbediening	: 1 x 3V CR2032 Lithiumcellen (of een equivalent daarvan)
Magneetcontact	: 2 x 3V CR2032 Lithiumcellen (of een equivalent daarvan)
Bewegingsmelder	: 1 x 9V PP3 Alkalisch

Opmerking:

Oplaadbare batterijen mogen NIET gebruikt worden.

11. Systeem opstelling

Vul de volgende informatie in tijdens de installatie voor toekomstig gebruik bij het uitbreiden uw systeem en om u te helpen bij het oplossen van problemen.

Zone	Beweging of Magneet	Locatie	Type	Inschakel vertraging	Uitschakel vertraging	Deurbel	Volledig AAN	Gedeeltelijk AAN 1	Gedeeltelijk AAN 2

Wachtwoorden

Gebruiker 1 :
Gebruiker 2 :
Gebruiker 3 :
Gebruiker 4 :
Gebruiker 5 :
Gebruiker 6 :
Hoofd gebruiker :

Systeem Huiscode

	1	2	3	4	5	6	7	8
ON								
OFF								

Voice Telefoonnummers

Telefoon nr. 1:
Telefoon nr. 2:
Telefoon nr. 3:
Telefoon nr. 4:

Kind functie (Latch-Key)

Telefoon nr. 1:
Telefoon nr. 2:

Digitale Kiestelefoonnummers

Telefoonnummer	Systeem ID nummer
----------------	-------------------

Deze informatie is vertrouwelijk en moet op een veilige plaats worden bewaard.

12. Probleemoplossing

Bedieningspaneel werkt niet - Power-LED UIT of knippert.

1. Stroomuitval - controleer of andere elektrische circuits kunnen worden bediend.
2. Controleer of de netadapter in het stopcontact zit en of het stopcontact is ingeschakeld.
3. Controleer of de netadapter is aangesloten op het bedieningspaneel.

Bedieningspaneel accepteert het gebruikerswachtwoord niet

1. Pauze tussen de toetsaanslagen te lang. Pauzeer niet langer dan 5 seconden tussen het indrukken van de toetsen.
2. Onjuiste code ingevoerd.
3. Terugzetten naar de fabrieksinstellingen en herprogrammering van het systeem.

Bedieningspaneel reageert niet op detectoren.

1. Zorg ervoor dat de "huiscode" correct is ingesteld.
2. Zorg ervoor dat de detector zich binnen het effectieve radiobereik van het bedieningspaneel bevindt en dat de apparatuur niet in de buurt van metalen voorwerpen is gemonteerd.
3. Batterij van de detector bijna leeg - vervang de batterij.

Voice Dialer reageert niet op een alarm.

1. Telefoonlijn niet aangesloten of defect - controleer de telefoonlijn met een andere telefoon.
2. Kiesmethode verkeerd geprogrammeerd
3. Onjuiste geprogrammeerde telefoonnummers
4. Telefoonnummers uitgeschakeld in de kiesvolgorde
5. Niet opgenomen alarmmeldingen

Antwoordapparaat beantwoordt of neemt geen berichten op.

1. Telefoonlijn niet aangesloten of defect - controleer de telefoonlijn met een andere telefoon.
2. Kiesmethode verkeerd geprogrammeerd
3. Antwoordapparaat uitgeschakeld
4. Geen ruimte in de berichtwinkel, 6 berichten reeds opgenomen.

Kan geen Voice-bericht opnemen op het bedieningspaneel.

1. Geen ruimte in de berichtenopslag, reeds 6 berichten opgenomen.

Bedieningspaneel neemt bij alarm geen contact op met de bewakingscentrale bij alarm.

1. Geen of een defecte telefoonlijn - controleer de telefoonlijn met een andere telefoon.
2. Kiesmethode verkeerd geprogrammeerd.
3. Onjuist telefoonnummer voor de geprogrammeerde centrale bewakingspostdienst.
4. Verkeerd systeem-ID-nummer voor de geprogrammeerde centrale bewakingspostdienst.
5. Service van de centrale bewakingspost niet in gebruik genomen of aangemeld.

Het bedieningspaneel reageert niet op de toegang tot de externe telefoon.

1. Telefoonlijn niet aangesloten of defect - controleer de telefoonlijn met een andere telefoon.
 2. Toegang op afstand uitgeschakeld
 3. Onjuist gebruikerswachtwoord ingevoerd
-
-

Latch-Key reageert niet wanneer het systeem uitgeschakeld is.

1. Telefoonlijn niet aangesloten of defect - controleer de telefoonlijn met een andere telefoon.
2. Kiesmethode verkeerd geprogrammeerd
3. Latch-Key uitgeschakeld
4. Vergrendelingsleutel ingesteld op Geselecteerde gebruikers en niet ingeschakeld voor gebruiker die het systeem uitschakelt.
5. Geen Latch-Key telefoonnummers geprogrammeerd.

Volledige alarmconditie, bedieningspaneel staat Standby en er is geen indringer

1. Activering van de sabotageschakelaar
 - controleer of alle batterijdeksels van de detector correct gemonteerd zijn.
 - het controlepaneel en de sirene zijn stevig aan de muur bevestigd en de sabotageschakelaar is gesloten.
2. Paniekalarm bediend vanaf een afstandsbediening of toetsenbord
3. Bediening van het storingsdetectiecircuit

Led op de afstandsbediening brandt niet of is gedimd wanneer het wordt gebruikt.

1. Zorg ervoor dat de batterij met de juiste polariteit is aangesloten.
2. Zorg ervoor dat de batterijverbindingen goed zijn.
3. Vervang de batterij

Bewegingsmelder geeft vals alarm

1. Zorg ervoor dat de melder niet op een warmtebron of een bewegend voorwerp gericht is.
2. Zorg ervoor dat de melder niet boven een radiator of verwarming wordt gemonteerd.
3. Zorg ervoor dat de melder niet naar een raam of in direct zonlicht gericht is.
4. Zorg ervoor dat de melder zich niet in een tochtgebied bevindt.
5. Gevoeligheidsdetectie te hoog ingesteld - reset naar detectie met lage gevoeligheid

Bewegingsmelder detecteert geen beweging

1. Controleer of de batterijaansluitingen goed zijn.
2. Gevoeligheidsdetectie te laag ingesteld op hoge gevoeligheidsdetectie.
3. Controleer of de melder correct is ingesteld.
4. Controleer of de DIP-schakelaars 1-4 van SW3 correct zijn ingesteld.
5. Zorg ervoor dat de melder op de juiste manier naar boven is gemonteerd. (d.w.z. met detectievenster aan de onderkant).
6. Zorg ervoor dat de melder op de juiste hoogte (2-2,5 m) is gemonteerd.
7. Laat de detector maximaal drie minuten zichzelf stabiliseren.

De led van de bewegingsmelder knippert bij detectie (in normale bedrijfsmodus).

1. Batterij bijna leeg - vervang de batterij.

Magneetcontact werkt niet.

1. Zorg ervoor dat de batterijen met de juiste polariteit zijn aangesloten.
 2. Zorg ervoor dat de batterijaansluitingen goed zijn.
 3. Zorg ervoor dat de 'Huiscode' correct is ingesteld.
 4. Controleer of de DIP-schakelaars 9, 10 en 11 correct zijn ingesteld.
-
-

Magneetcontact geeft vals alarm

1. Zorg ervoor dat de afstand tussen de magneet en de detector minder dan 10 mm bedraagt.
2. De sabotageschakelaar onder de batterijdeksel niet ingedrukt - controleer of de batterijdeksel correct gemonteerd is en of de bevestigingsogen niet gebroken zijn.

De led op het magneetcontact brandt wanneer de deur of het raam wordt geopend.

1. Batterij bijna leeg - vervang de batterijen.

13. Protocol voor de overdracht van digitale kiezers

Definitie	Code
Brand/rookalarm	110
Paniekalarm	120
Inbraakalarm	130
24 uur Intruder	133
Systeemstamper	137
AC Storing	301
Systeem Lage Batterij	302
Sensor sabotage	383
Sensor Lage Batterij	384
Annuleren/beëindigen van het alarm	406
Systeemtest	601
Openen/Sluiten door gebruiker	401

14. Symbolen

Recycling en afvoer: Het WEEE-symbool (a) betekent dat dit product en de batterijen gescheiden van huishoudelijk afval moeten worden afgevoerd. Als dit product het einde van zijn levensduur bereikt, breng je het naar een aangewezen afvalinzamelpunt in de buurt om een veilige afvoer of recycling te garanderen. Bescherm milieu en volksgezondheid, ga verantwoordelijk met natuurlijke hulpbronnen om! Lees de handleiding (b) voor gebruik en bewaar hem op een veilige plek voor toekomstig gebruik en onderhoud. Garantie (c) bezoek www.elro.eu



ELRO Europe | www.elro.eu
Postbus 9607 - Box E800
1006 GC Amsterdam - The Netherlands

