



MODE D'EMPLOI
INTERPHONE DE PORTE VIDÉO HD
1 APPARTEMENT

PV40-P1M1

Home is not a place, it's a feeling

Table des matières

1. Caractéristiques & Fonctionnalité	- 2 -
2. Contenu de la boîte.....	- 2 -
3. Vue d'ensemble bouton-poussoir de sonnette/caméra	- 3 -
4. Installation poussoir de sonnette/caméra via un mur extérieur	- 3 -
5. Installation du moniteur	- 4 -
6. Schéma de raccordement	- 4 -
7. Guide d'utilisation du moniteur	- 5 -
8. Répondre à un appel entrant.....	- 6 -
9. Réglage du volume, de la couleur, luminosité, contraste et du zoom	- 7 -
10. Réponse automatique /Messagerie vocale	- 7 -
11. Enregistrement des messages d'annonce.....	- 7 -
12. Menu de réglage	- 8 -
13. Schéma de câblage pour moniteur supplémentaire et ouvre-porte	- 9 -
14. Responsabilisation	- 10 -
15. Mises en garde	- 10 -
16. Specificaties	- 11 -
17. Symboles	- 12 -

1. Caractéristiques & Fonctionnalité

- 12,7 cm. / Écran tactile de 9 cm (7 po)
- Interphone au design moderne et au timbre clair
- Choix entre 13 sonneries différentes
- Connecteur pour carte Micro SD max. 128GB (carte SD excl.)
- Fonction messagerie vocale
- Fonction d'enregistrement avec détection de mouvement
- Fonction photo; capture d'images
- Couleur, luminosité, contraste, volume et mode d'affichage réglables
- Fonction multimédia: cadre photo, lecteur de musique

2. Contenu de la boîte

1. Moniteur
2. Caméra avec boutons-poussoir de sonnette
3. Adaptateur (cordon de 1,5 m.)
4. 15 m. câble de raccordement
5. Support de montage
6. Base inclinée
7. Matériel pour l'assemblage



3. Vue d'ensemble bouton-poussoir de sonnette/caméra

- | | | |
|--------------------|----------------------|-------------------------------|
| 1. Microphone | 4. Bouton d'appel | 7. Connexion pour le moniteur |
| 2. Caméra | 5. Haut-parleur | 8. Connexion de l'ouvre-porte |
| 3. Vision nocturne | 6. Plaque de montage | 9. Vis Allen + clé |

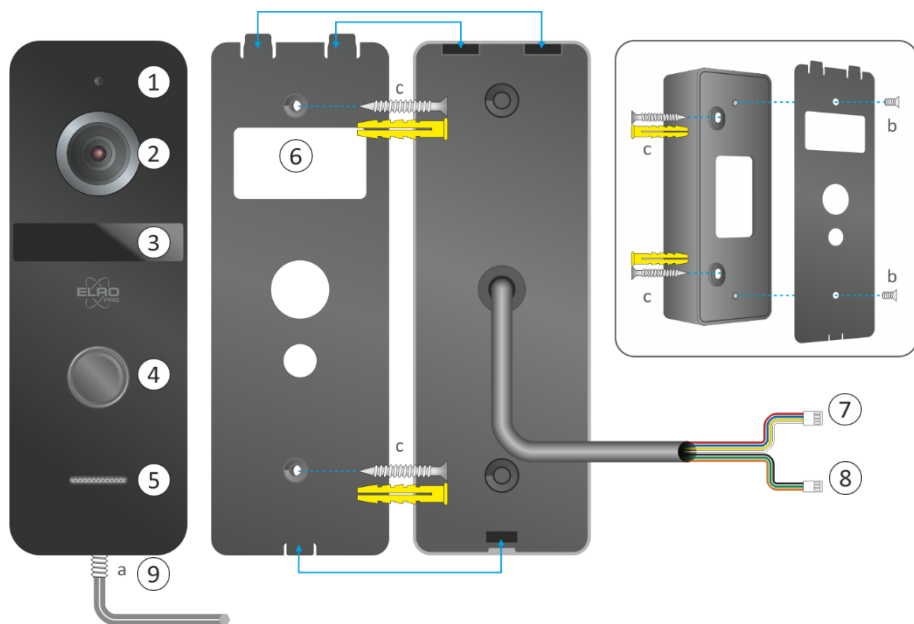

4. Installation pousoir de sonnette/caméra via un mur extérieur

Retirez la vis allen (a) en bas, vous pouvez maintenant retirer la plaque de montage. La plaque de montage doit être montée à une hauteur de 1,35 - 1,7 mètres.

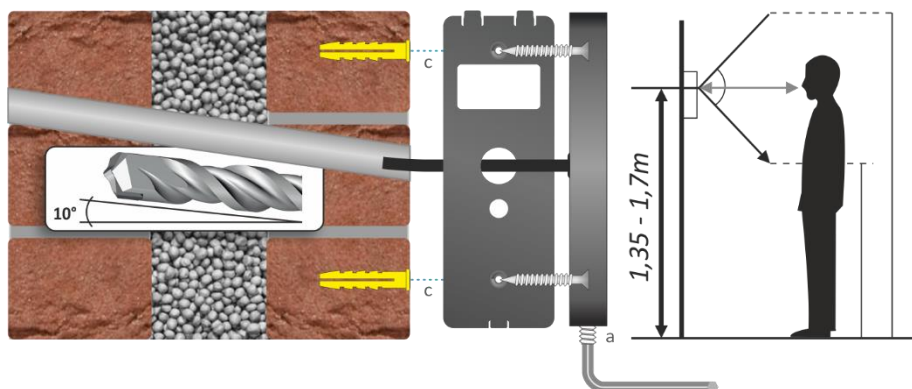

Pour le câble de l'unité extérieure, un trou d'un diamètre de 16 mm est nécessaire, à environ 10 degrés en diagonale vers le haut. Nous recommandons de placer un tube en PVC de 5/8" dans le trou percé. Faites passer le câble du poussoir de cloche dans le tube.

Montage par le cadre de porte/le chambranle

Veuillez noter que si vous devez percer du bois, vous pouvez utiliser une perceuse d'un diamètre similaire à celui des fiches Plug & Play sur le câble..

5. Installation du moniteur

La hauteur d'installation idéale (1) du moniteur, compte tenu des membres de votre famille, se situe entre 1,35 et 1,70 mètres.

1. Montez le support de montage (2) à l'endroit et à la hauteur souhaités.
2. Connectez le câble au moniteur dans la prise en haut à droite (3).
3. Branchez l'adaptateur dans la prise située en bas à gauche du moniteur (4) électrique.
4. Glissez soigneusement (attention aux câbles !) le moniteur avec les 4 ouvertures à l'arrière, sur les crochets du support de montage.

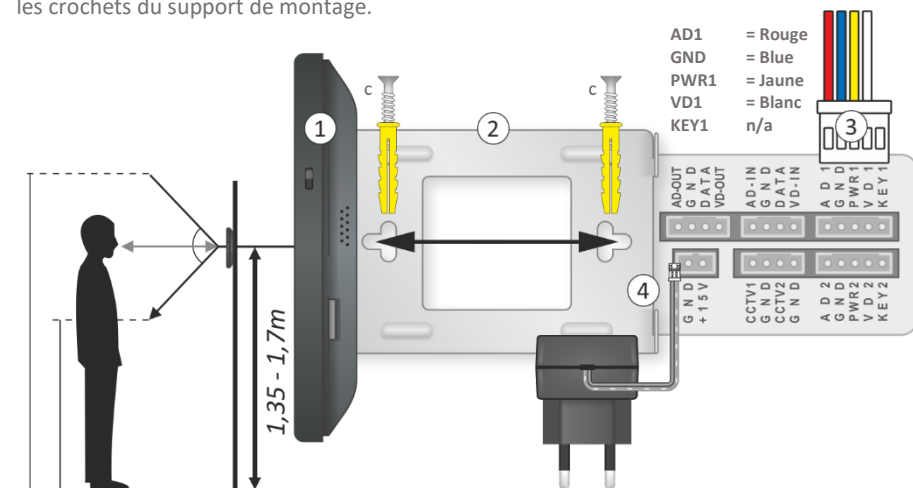

6. Schéma de raccordement

Pour faciliter l'installation, vous trouverez le schéma de câblage ci-dessous.

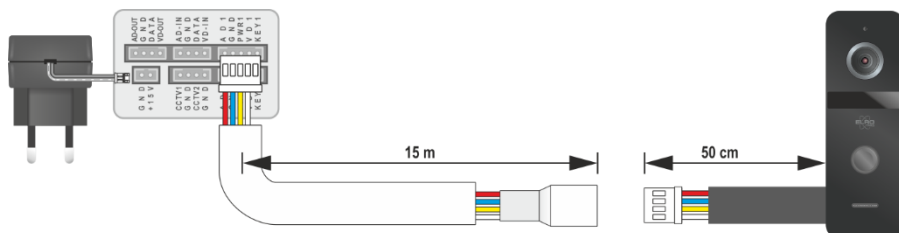

7. Guide d'utilisation du moniteur

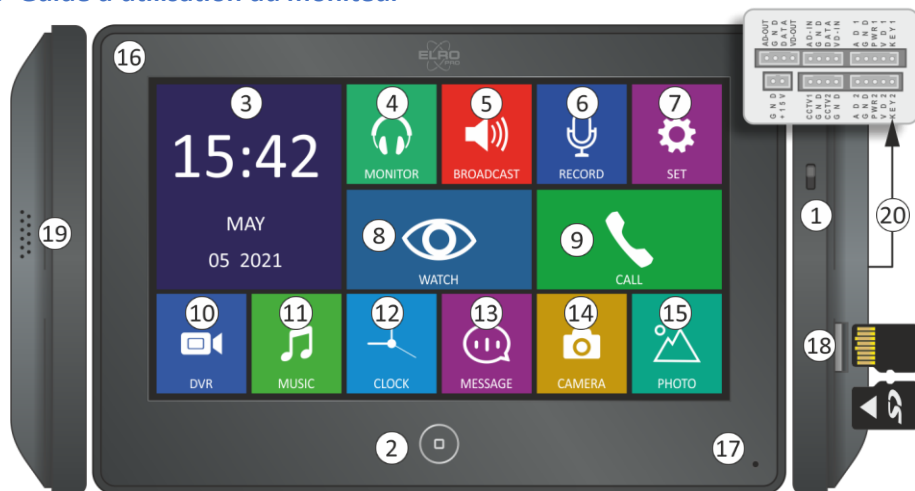

1. Interrupteur MARCHE/ARRÊT
2. Appuyez sur cette touche pour passer du mode veille au menu principal.
3. Heure et date
4. Il est possible d'écouter une conversation dans une pièce disposant d'un deuxième moniteur. Communiqueren met andere monitoren/ruimtes, u kunt gelijk spreken.
5. Si vous communiquez avec d'autres moniteurs ou d'autres salles, vous pourrez parler sans attendre.
6. Laissez un message
7. Paramétrages
8. Regarder au-dehors
9. Appel d'autres moniteurs se trouvant dans d'autres pièces
10. Regardez un enregistrement, cliquez pour régler le volume. Pour supprimer, cliquez sur, sélectionnez le fichier, puis cliquez de nouveau et confirmez.
11. Lecture d'un fichier musical, cliquez pour régler le volume. Pour supprimer, cliquez sur le fichier que vous souhaitez supprimer, le sélectionner puis cliquez de nouveau et confirmez.
12. Afficher le calendrier et l'heure.
13. Vous avez reçu un message, cliquez pour régler le volume. Pour supprimer, cliquez sur le fichier que vous souhaitez supprimer, le sélectionner puis cliquez de nouveau et confirmez.
14. Regardez les photos prises avec l'appareil photo du bouton d'appel. Pour supprimer, cliquez sur le fichier que vous souhaitez supprimer, le sélectionner puis cliquez de nouveau et confirmez.

-
15. Visionnez des photos multimédia par carte micro SD.
 16. Voyant LED d'indication du courant d'alimentation
 17. Microphone
 18. Connecteur pour carte Micro SD
 19. Haut-parleur
 20. Panneau de connexion

Remarque :





1. Lors de la lecture d'un fichier :
 - a. Glissez vers la gauche/droite sur l'écran pour passer au dernier fichier ou au suivant ;
 - b. Balayez vers le haut pour y retourner ;
 - c. Faites glisser vers le bas pour le réglage du volume.
2. Dans le sous-menu fichiers, faites glisser les diapositives vers le haut / vers le bas ou cliquez sur la dernière / la page suivante

8. Répondre à un appel entrant

Lorsque la sonnette sonne à la porte, la personne qui se tient devant la porte entend un signal sonore (il y a le choix entre 13 mélodies) par le jardin extérieur jusqu'à ce que l'enregistrement soit fait. La durée de ce signal sonore peut être réglée de 10 à 60 secondes. Une photo est automatiquement prise et stockée dans la mémoire interne du moniteur. La mémoire interne (Flash) a une capacité de 100 images. Les photos peuvent être déplacées sur la carte micro SD. Dans le menu principal (voir 14 le guide d'utilisation du moniteur), une sphère rouge apparaît pour indiquer qu'une photo non encore visualisée a été enregistrée.

- L'écran LCD affiche "APPEL D'ENTRÉE". Cliquez pour parler au visiteur, le signal vert se transforme en microphone, vous pouvez parler maintenant, appuyez-y dessus et le visiteur peut de nouveau parler. Cliquez et si vous prenez une photo, elle sera stockée dans la mémoire interne du moniteur. Appuyez de nouveau sur ce bouton pour mettre fin à l'appel.
- Pour capturer une vidéo, une carte micro SD doit être insérée (voir 18 guide d'utilisation du moniteur). Cliquez et vous créez une vidéo, elle sera enregistrée sur la carte SD. Une sphère rouge apparaît dans le menu principal (voir 10 guide d'utilisation de moniteur), indiquant qu'une vidéo enregistrée n'a pas encore été visionnée.
- Le moniteur repasse en mode veille si personne ne répond après l'arrêt de la sonnerie. Le temps de réponse peut être réglé sous "Durée de la mélodie" dans les paramètres (voir 7 guide d'utilisation du moniteur). Si un dispositif d'ouverture de porte électrique a été raccordé, pendant que vous répondez à l'appel, appuyez-y dessus pour déverrouiller la porte, puis cliquez pour déverrouiller la porte.

9. Réglage du volume, de la couleur, luminosité, contraste et du zoom

Dans le menu principal (voir 8 guide d'utilisation du moniteur), vous pouvez sélectionner "Regarder au-dehors". En cliquant sur l'image, vous pouvez passer en plein écran, cliquer à nouveau et l'écran aura le format initial. Cliquez sur cet écran  et vous pourrez y apporter les modifications suivantes ; couleurs , luminosité , contrastes , volume . Appuyez sur min (-) ou plus (+) pour modifier le réglage.







10. Réponse automatique / Messagerie vocale

Vous pouvez activer la réponse automatique dans le menu de configuration. Appuyez sur  (voir 7 guide d'utilisation du moniteur) et glissez vers le haut pour aller à la 2ème page et activez le répondeur automatique "Auto Leaving Message" (activer). Si vous sonnez à la porte, vous entendrez une annonce après la sonnerie, après quoi le visiteur pourra laisser un message d'environ 20 secondes, puis vous entendrez un texte final. Vous pouvez saisir le texte initial et le texte final, puis les assigner au répondeur automatique. Le chapitre 11 explique comment procéder.

11. Enregistrement des messages d'annonce

Cette fonction nécessite l'insertion d'une carte micro SD. Les messages par défaut se trouvent dans la mémoire interne du moniteur et ne peuvent pas être modifiés.

- Appuyez sur , laissez votre texte original : "Nous ne sommes pas à la maison....." et appuyez à nouveau sur  pour arrêter.
- Répétez pour le texte final : "Nous prendrons contact avec dès que possible".
- Une sphère rouge apparaîtra dans le menu principal des messages (voir le guide d'utilisation du moniteur) pour indiquer que de nouveaux messages ont été enregistrés.
- Cliquez sur le message  et sélectionnez le premier texte que vous avez enregistré. Dès que vous entendez le texte initial, cliquez sur  cet écran pour configurer l'assistant d'absence.
- Commencez par modifier la valeur par défaut de système à utilisateur (système à utilisateur)
- Choisissez ensuite la tonalité pour la mise en marche
- Retournez aux textes enregistrés et sélectionnez votre texte final. Une fois que vous avez entendu le texte initial, cliquez sur  cet écran pour configurer le répondeur automatique.
- Dans la ligne que vous venez de sélectionner (tonalité de mise en marche), vous sélectionnez maintenant la tonalité de fin.
- Vous pouvez également régler ici le volume sonore du répondeur automatique.



RÉGLAGE DE L'HEURE DU SYSTÈME	Heure - Minute - Seconde
RÉGLAGE DE LA DATE DU SYSTÈME	Jour - Mois - Année
TYPE DE SONNERIE D'ALARME	Sélectionner 1 - 13
RÉVEIL 1	Arrêt / Toujours / Par jour - 06 : 00
RÉVEIL 2	Arrêt / Toujours / Par jour - 06 : 00
RÉVEIL 3	Arrêt / Toujours / Par jour - 06 : 00
RÉVEIL 4	Arrêt / Toujours / Par jour - 06 : 00



CARRILLON	5-10-15-20-25-30-35-40-45-50-55-60sec.
VOLUME CARRILLON	00 = Arrêt / 09 = Volume le plus élevé
TYPE DE BAGUE PORTE 1	Sélectionner 1 - 13
TYPE DE BAGUE PORTE 2	Sélectionner 1 - 13
SONNERIE INTERCOM	Sélectionner 1 - 13
BAGUE REPETE	Marche / Arrêt
MODE NUIT (22:00 - 07:00)	Réduction automatique en option 00 = Arrêt / 05 = Volume maximum

13. Schéma de câblage pour moniteur supplémentaire et ouvre-porte

Voici le schéma de câblage pour les moniteurs supplémentaires et les serrures de porte. Un moniteur supplémentaire est fourni en option avec un adaptateur, un câble et du matériel de montage.

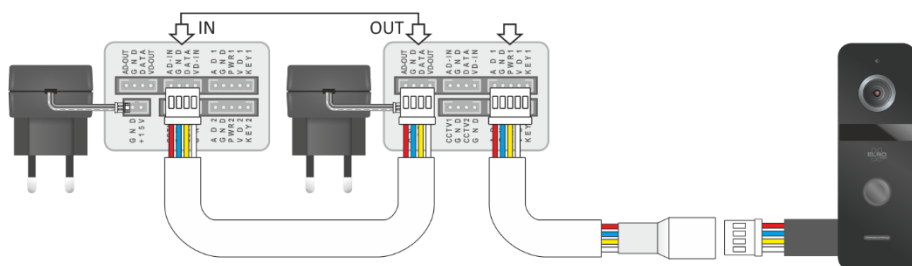

Un ouvre-porte électrique avec sa propre alimentation (AC/DC 5V ~ 24V) peut être connecté via le bouton poussoir de la sonnette/caméra. Dans le matériel de montage du sac, voir le chapitre [2. Contenu de la boîte / 7d](#), est un câble de connexion avec fiche que vous pouvez brancher dans la prise pour l'ouvre-porte.

Il y a deux possibilités :

1. NC (normalement fermé)

Ce sont des ouvre-portes électriques. Lors de l'activation, une puissance est appliquée à l'ouvre-porte, qui est alors libérée sur les genoux de l'utilisateur et la porte peut être ouverte.

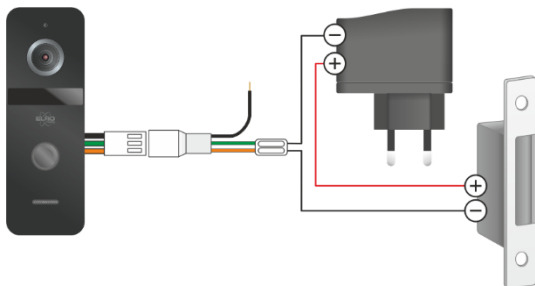

2. NO (normalement ouvert)

Il s'agit de serrures à solénoïde. Lorsqu'elles sont activées, l'énergie est perdue, ce qui fait que l'aimant perd sa puissance et que la porte s'ouvre.

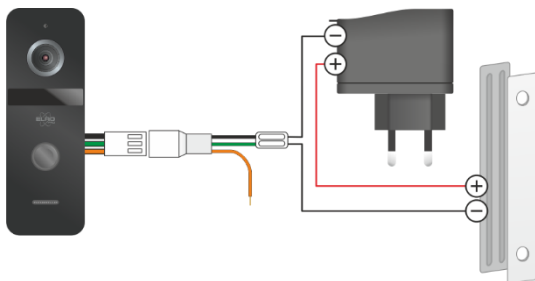

Note

Le fil dénudé qui n'est pas utilisé peut être attaché avec un morceau de ruban adhésif.

14. Responsabilisation

ELRO n'est en aucun cas responsable des dommages causés par le montage/installation. En cas de doute, consultez toujours un expert qualifié.

15. Mises en garde

- Ne branchez pas les prises en même temps. Cela peut générer une chaleur anormale ou provoquer un incendie.
- Ne pas connecter à d'autres produits pendant l'utilisation. Cela pourrait entraîner un dysfonctionnement.
- N'utilisez pas d'eau, de diluant ou de détergent pour laver les produits oléagineux lorsque vous lavez l'extérieur de l'appareil. Veillez à le laver avec un chiffon sec pour éviter tout dysfonctionnement ou choc électrique.
- Ne pas installer l'appareil dans un endroit humide, car cela pourrait provoquer un choc électrique ou un incendie.

- Ne débranchez pas avec force le cordon d'alimentation de la prise murale. Si le cordon est endommagé, cela peut provoquer un incendie ou un choc électrique
- Ne branchez pas le cordon d'alimentation dans une prise murale avec les mains mouillées. Vous risqueriez de provoquer un choc électrique.
- Ne pas démonter, réparer ou modifier le produit. Vous risqueriez de provoquer un incendie, un choc électrique ou des blessures dues à un mauvais fonctionnement de l'appareil.
- N'utilisez pas de disjoncteur AC. Cela pourrait causer un choc électrique.
- Si les orifices de la prise sont plus grands que la normale, ne branchez pas la prise. Cela pourrait causer un choc électrique ou un incendie.
- S'assurer qu'aucune poussière ou corps étranger n'est collecté sur le produit.
- Ne pas laisser entrer de corps étrangers dans le produit. Cela peut provoquer un dysfonctionnement.
- Ne placez pas d'objets lourds sur le produit. Cela peut provoquer un dysfonctionnement.
- Ne pas démonter ou endommager le produit.
- Évitez les rayons directs du soleil provenant des appareils de chauffage pendant l'installation.
- Installez le produit dans un endroit plat et stable. Sinon, il pourrait ne pas fonctionner correctement.
- Débrancher le cordon d'alimentation lorsque le produit n'est pas utilisé pendant une longue période de temps.
- Si le produit produit un bruit étrange, débranchez immédiatement la fiche et contactez le centre de service.

16.Specificaties

Moniteur	
Alimentation	DC15V/0.8A
Consommation de courant	9W (max) 2.5W (repo)
Température de fonctionnement	0°C / + 40°C
Taux d'humidité	0% - 95%
Ecran	7" (800x480pixels)
Support signal d'entrée CVBS	AHD / CVI / TVI (tot 1080P)
Raccordement	4 fils
Dimension	186mmx127mmx19mm
Poids	430 grammes

Bouton d'appel /caméra Bell	
Caméra	1/3" couleur CMOS
FOV Angle de vision	110°
Vision nocturne	IR
Alimentation	DC10-15V
Consommation de courant	2.5W
Température de fonctionnement	-30°C / + 60°C
Étanchéité	IP66
Boîtier	Métal / Résistant au vandalisme
Résolution	800 TVL / 1080P
Raccordement	4 fils
Dimension	132mm x 46mm x 16mm
Poids	200 grammes

17. Symboles



Recyclage et élimination : Le symbole DEEE signifie que ce produit et les piles doivent être éliminés séparément des déchets ménagers. Lorsque ce produit atteint la fin de sa durée de vie utile, amenez-le à un point de collecte des déchets désigné à proximité afin d'assurer son élimination ou son recyclage en toute sécurité. Protéger l'environnement et la santé publique, gérer les ressources naturelles de manière responsable !



Lire le manuel avant utilisation et le conserver dans un endroit sûr pour une utilisation et un entretien futurs.



Garantie consultez www.elro.eu

ELRO Europe | www.elro.eu
 Postbus 9607 - Box E800
 1006 GC Amsterdam - The Netherlands

