



Schnellstartanleitung



IP CAMERA

COLOR NIGHT VISION

CC60RIP11S

Home is not a place, it's a feeling

DE

720 P HD IP Überwachungskamera mit PIR Bewegungsmelder und weißem LED Licht für Farb-Nachtsicht

Herzlichen Glückwunsch zum Kauf Ihrer ELRO IP Kamera. Diese Kamera kann über WiFi in ihr lokales Netzwerk eingebunden werden und sie können via App die Bilder von überall aus einsehen. Auch automatische oder zeitgesteuerte Aufnahme sowie Ausleuchtung des überwachten Raumes mittels des LED Lichts ist aus der Ferne möglich.

Wir möchten, dass sie Ihr neues ELRO Produkt genießen können, ohne sich durch seitenweise Hinweise quälen zu müssen, daher hilft Ihnen diese Kurzanleitung dabei, die IP Kamera in Betrieb zu nehmen, sie in die App einzubinden sowie die wichtigsten Features zu erklären und Ihnen einen Hinweis auf die für den kostenlosen Fernzugriff benötigte Smartphone/ Tablet App zu liefern.

Sollten Sie weitergehende Informationen benötigen, finden sie auf unserer Website www.elro.eu eine detailliertere Bedienungsanleitung, FAQs und eine Möglichkeit ihr konstruktives Feedback zu hinterlassen. In der detaillierten Anleitung werden alle Produktfeatures sowie die Funktionen der App ausführlich beschrieben.

Folgende Teile sind im Lieferumfang enthalten:

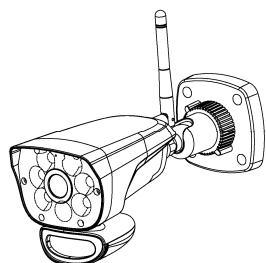

PIR IP camera

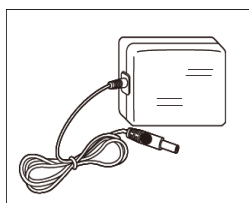

adapter



screws and dowels

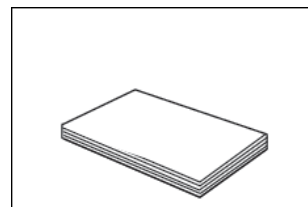

quick start guide

Diese IP Kamera funktioniert in Kombination mit der hierfür entwickelten App, welche sie auf Ihrem Smartphone und/ oder Tablet installieren müssen. Aus einer App, heraus können sie mehrere Kameras kombinieren.

Übersicht Kamera

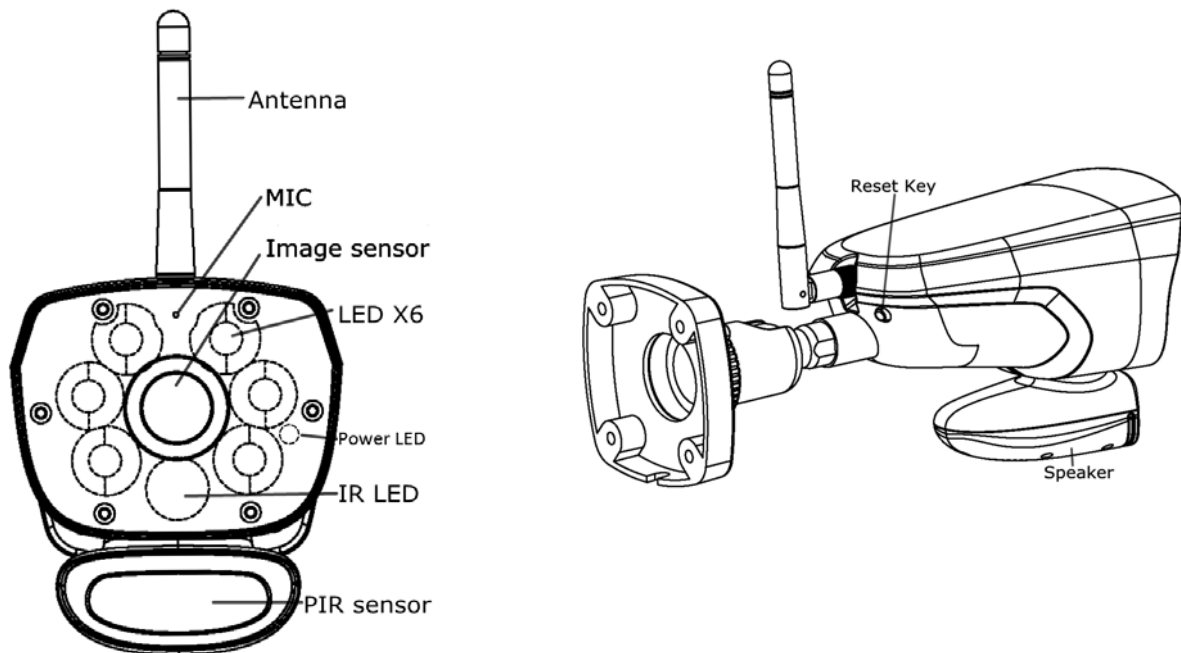

Fernzugriff via App



Diese ELRO IP Kamera ist konstruiert für den Gebrauch in Haus, Büro oder kleinen Ladengeschäften oder Hotels. Sie können jederzeit und von überall auf die Bilder der Kamera zugreifen, indem sie die ELRO Color Night Vision IP Cam App nutzen.

Suchen sie im App Store oder Google Playstore einfach nach die ELRO Color Night Vision IP Cam App, laden sie diese herunterladen und installieren sie sie auf ihrem Smartphone oder Tablet.

Kamera installieren und in Betrieb nehmen

Packsen sie die IP Kamera vorsichtig aus und schließen sie den Adapter an Kamera und Netzsteckdoes an. Sobald die ELRO CC60RIP11S mit Strom versorgt ist, blinkt die "Power"-LED grün und nach ca. 10 Sekunden erlischt sie wieder. Widerum 15 Sekunden später beginnt sie aufzublitzten und signalisiert dadurch, dass die Initialisierung der Kamera erfolgreich abgeschlossen ist.

Es gibt 2 Möglichkeiten, die Kamera mit ihrem Smartphone zu verbinden: die Internet-Verbindung oder die direkte Verbindung. In dieser Kurzanleitung gehen wir lediglich auf die bequemere, meistgenutzte Internetverbindung ein. Für eine Anbindung ohne active Internetverbindung finden sie Infos in der ausführlichen Bedienungsanleitung auf www.elro.eu.

Internet Verbindung

Stellen sie sicher, dass ihr Smartphone und die Kamera sich zur Erstinstallation im gleichen W-LAN Netz befinden und die LED im Blitz-Modus ist. Gehen sie in die ELRO Color Night Vision IP Cam App, drücken sie "+" oben rechts im Schirm, um eine Kamera hinzuzufügen. Wählen sie dann **smart config** aus.

Die wählt dann automatisch das WiFi Netz aus, in dem sich befinden und fordert sie auf, das Passwort dieses Netzwerkes einzugeben. Dann klicken sie "**weiter**".

Im folgenden Schirm sollte die App ihre Kamera gefunden haben und die Kamera DID anzeigen. Geben sie nun das Kamera Passwort ein, welches in **Werkseinstellung "000000"** lautet.

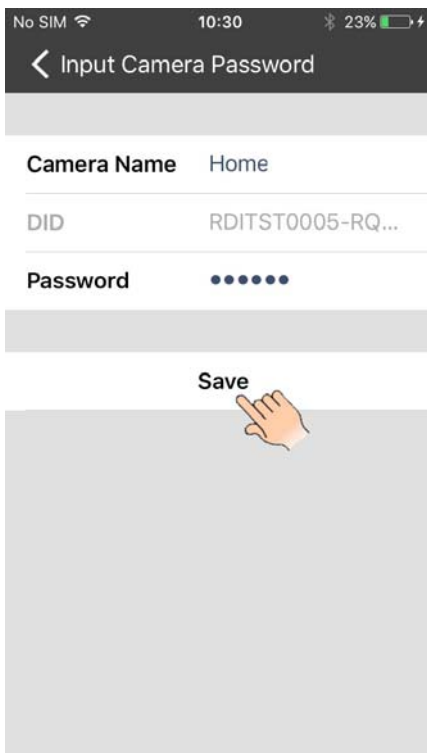

IOS Eingabeschirm

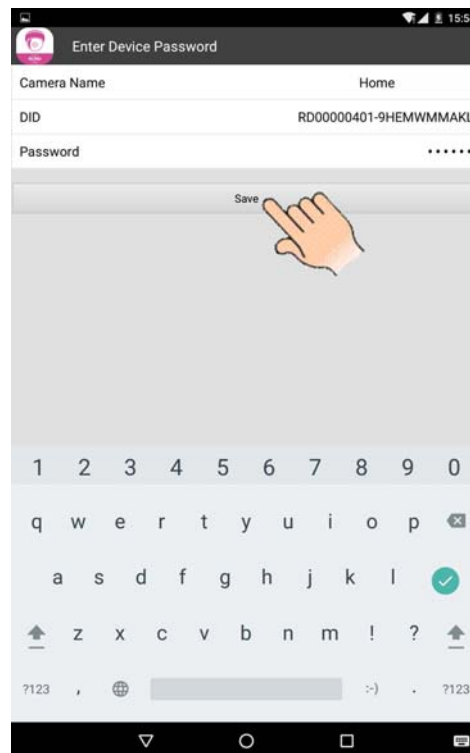

Android Eingabeschirm

Achtung: Bei der Erstinstallation einer neuen Kamera werden sie aufgefordert, das Passwort auf ein sichereres zu ändern. Geben sie ihr neues Passwort (8-16 alphanumerische Zeichen) ein und bestätigen sie mit "**speichern**".

Kamera resetten und refreshen

Um die Kamera zu refreshen, drücken und ziehen sie das Kamerabild.

Sie können die Kamera auf die Werkseinstellungen zurücksetzen, falls dies nicht gelingt. Drücken Sie die Reset-Taste einmal, die LED wechselt zu hellgrün und drücken Sie dann die Kamera-Reset-Taste für mehr als 5 Sekunden. Die Kamera wechselt in den Standardmodus. Die Power-LED wechselt dann in den Schnellblitzmodus.

Livebilder

Sobald die Verbindung hergestellt ist, können sie Livebilder der Kamera sehen, unabhängig davon, ob sie sich weiter im gleichen W-LAN befinden.

App Icons / Schaltflächen und deren Funktionen

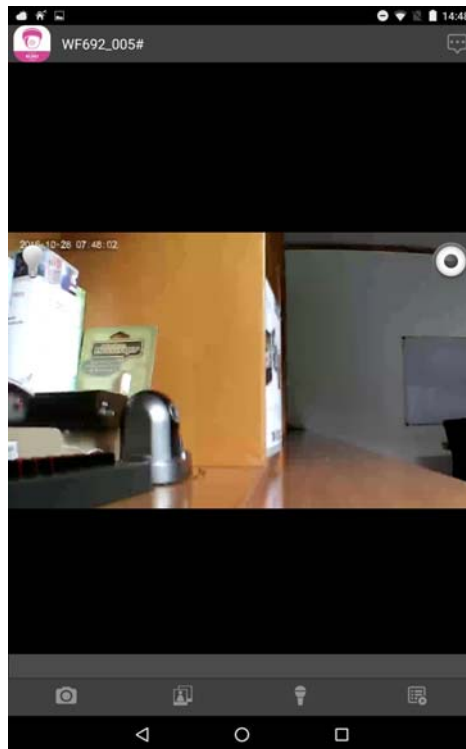
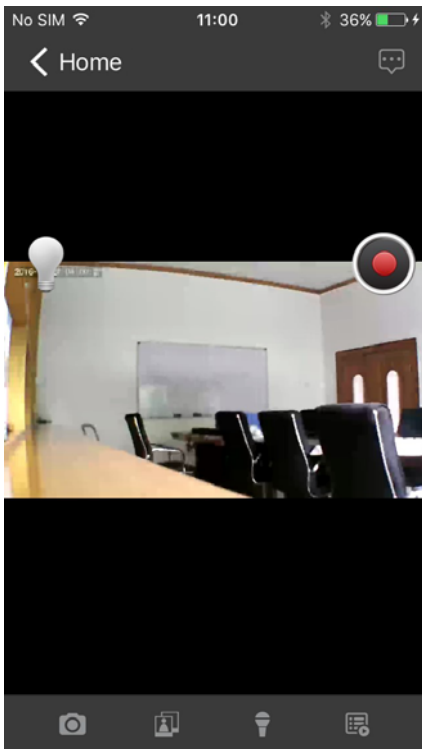



1 Snapshot Icon  : Machen sie hiermit Standbilder der Inhalte, die sie gerade sehen. Diese werden in ihrem Bilderalbum gespeichert.

2 Album Icon  : Sehen sie sich ihre aufgenommenen Standbilder an.

3 Gegensprech Icon  : Aktivieren sie die 2-Wege Gegensprechfunktion.

4 Event Liste  : Spielen sie aufgenommene Dateien ab. Sie können diese nach Aufnahmedatum und -zeit ansehen. Geben sie eine Zeitspanne ein und suchen sie.

 : Klicken sie diese Schaltfläche, um aufgenommene Dateien herunterzuladen. Diese Dateien werden dann in ihrem Album gespeichert. Die heruntergeladenen MP4 Dateien werden in .mov Format umgewandelt, wenn sie auf einen Computer heruntergeladen werden.

Manuelle Aufnahme Start  : Klicken sie hier, um manuelle Aufnahme zu starten und beenden. Manuelle Aufnahmen dauern max. 2 Minuten, während bewegungsaktivierte Aufnahmen je nach 15 Sekunden aufhören.

Mehr Informationen finden sie auf www.elro.eu

ELRO Europe
Postbus 9607 - Box E800
1006 GC Amsterdam
The Netherlands



V1

Symbols: Recycling and disposal: The WEEE symbol means that this product and batteries must be disposed separately from other household waste. When it reaches its end of life, take it to a designated waste collection point in your area to guarantee a safe disposal or recycling. Protect the environment, human health and natural resources!

